

User manual

MANUEL D'UTILISATION
GEBRUIKSAANWIJZING
GEBRAUCHSANWEISUNG
MANUALE DI ISTRUZIONI
MANUAL DE INSTRUCCIONES
INSTRUKCJA OBSŁUGI
NÁVOD K OBSLUZE

Interval XXL



Contents

Preface	4
1. Your product	6
1.1. Options	6
2. Before use	7
2.1. Intended use	7
2.2. General safety instructions	8
2.3. Symbols on the nursing bed	9
3. Using your bed	10
3.1. Assembly/disassembly, transport and storage	10
3.2. Installation	10
3.3. Using the handset	10
3.4. Operating the brakes	11
3.5. Operating the side rails	12
3.6. Adjusting leg section manually	12
3.7. Moving to/from the bed	13
4. Maintenance	14
4.1. Time of maintenance	14
4.2. Maintenance instructions	15
4.3. Troubleshooting	16
4.4. Expected lifespan	16
4.5. Reuse	17
4.6. End of use	17
4.7. Warranty	17
5. Technical specifications	18

Preface

Congratulations! You are now owner of a Vermeiren nursing bed!

This nursing bed is made by qualified and committed personnel. It is designed and produced according to high quality standards guarded by Vermeiren.

Thank you for your trust in the products of Vermeiren. To support you on the use of this bed and its operating options, this manual is offered. Please read it carefully; it will help you to get familiar with the operation, capabilities and limitations of your bed.

If you still have questions after reading this manual, do not hesitate to contact your specialist dealer. He/she will be glad to help you.

Important note

To ensure your safety, and to prolong the lifetime of your product, please take good care of it and have it checked and serviced on a regular basis.





This manual reflects the latest product developments. Vermeiren has the right to implement changes to this type of product without any obligation to adapt or replace similar products previously delivered.

Pictures of the product are used to clarify the instructions. Details of the depicted product may deviate from your product.

Information available

On our website <http://www.vermeiren.com/> you will always find the most recent version of the information in this manual. Please consult this website regularly for possible updates.

Visually impaired people can download the electronic version of this manual and have it read out by means of a text-to-speech software application.

	User manual For user and specialist dealer
	Installation instructions For specialist dealer
	Service manual for beds For specialist dealer
	EC declaration of conformity

1. Your product



1. Head panel
2. Lifting pole / Trapeze handle
3. Mattress retainer
4. Foot panel
5. Side rail
6. Castor wheel with brake
7. Foot section
8. Head section
9. Undercarriage
10. Handset
11. Identification plate

1.1. Options

Contact your specialist dealer about options. He will gladly advise you.

2. Before use

2.1. Intended use

In this paragraph a brief description of the intended use of your product is given. Additionally, relevant warnings are added to the instructions in the other paragraphs. In this way we would like to make you aware of the possible misuse that may appear.

- This product is a medical device.
- Indications and contraindications: The bed can be operated by the user, or by a caretaker. The nursing bed is suitable for a wide range of user profiles because of its range of functionalities. The high-low function ensures that caretakers can ergonomically treat patients. This function, combined with the self raising aid, is also intended for users who lack bodily strength and who need some support getting into or out of the bed. The side rails prevent restless sleepers from falling out of the bed. The bed functions for body position alterations can assist in the prevention of pressure ulcers for users who spend prolonged amounts of time in the bed.
- In some cases, users who are going through a revalidation process or users suffering from specific disorders should not use certain body position functions of the bed. Caretakers have the ability to lock specific functions on the handset in such cases.
- This nursing bed is classified as a Class II electrical product and is suitable for indoor use only.
- This nursing bed is designed and produced solely as resting place, to support one **(1)** person with a maximum weight of 240 kg.
- The nursing bed is designed for home-care use according to IEC 60601-2-52, application environment 4.
- This bed is designed for mattress dimensions as specified in chapter 5.. The bed can only be used with specialty mattresses, mattress overlays, or mattresses with deviating dimensions after an additional safety risk assessment has been done by a competent person.
- Only use accessories and spare parts approved by Vermeiren.
- The warranty on this product is based on normal use and maintenance as described in this manual. Damage to your product caused by improper use or lack of maintenance will cause the warranty to lapse.

2.2. General safety instructions

WARNING

Risk of injuries and damage

- Do not make any modifications to the bed without the approval of the manufacturer.

CAUTION

Risk of injuries and/or damage











- Follow the instructions in this manual and observe the safety directives. If not, you or bystanders may get injured, or your nursing bed may get damaged.

Keep the following general warnings in mind during use:

- Use the bed only on flat, level, solid floors with all four wheels touching the ground.
- When the patient is left unattended in the bed, leave the bed in the lowest possible position and/or raise the side rails.
- Do not exceed the maximum load as stated in chapter 5..
- Do NOT use the bed as a means of transport, ladder, or storage for heavy or hot objects.
- The manufacturer is not liable for damage caused by the lack of or improper service, or as a result of not following instructions from this manual.
- Your bed has been tested on electromagnetic compatibility and complies to the standard. Despite this compatibility is it possible that the operation performance is influenced by electromagnetic fields like those of cell phones, power generators of high power energy sources.
- It is possible that the electronics of the bed influences other electronic devices. For this reason, it is advised to check your bed on damage or wear, see chapter 4..
- Do not add any mechanical or electrical devices to the bed.
- Make sure that during the operation of the bed, no objects or cables get entrapped between the moving parts of the bed. Make sure that the power supply cord does not get damaged by moving parts or sharp edges, or by being squished under the wheels.

Any serious incident [MDR (EU) 2017/745 §2 (65)] that has occurred in relation to the device should be reported to the manufacturer and the competent authority of the Member State in which the user and/or patient is established.

2.3. Symbols on the nursing bed

	Maximum weight of the user in kg
	Safe working load
	Maximum mattress thickness (in mm)
	Mattress dimensions (in cm)
	Type designation
	Catalogue number
	Serial number
	Medical device
	Declaration of conformity
	Manufacturer
	Date of manufacture
	Attention: important information
	Risk of entrapment
	It is advised to read the manual

3. Using your bed

3.1. Assembly/disassembly, transport and storage

The bed will be assembled by your specialist dealer according to the instructions in the installation manual.

For transport, attach the bed parts firmly to the vehicle so they won't move.

If not in use, store the bed at a dry location, see chapter 5. for the details.

3.2. Installation



CAUTION

Risk of injuries and damage

- Make sure that the bed is moved without any person in it.
1. If not yet assembled, assemble the bed according to the instructions in the installation manual.
 2. If the bed is in use, make sure that all covers and sheets are within the side rails.
 3. Unplug the power cable from the socket and place the cable end on the bed.
 4. Release all brakes of the castor wheels, see **§3.4.**
 5. Roll the empty bed in place.
 6. When in position, apply the four brakes, see **§3.4.**
 7. Connect the power cable of the bed to the 220/230V AC power socket.

3.3. Using the handset

The bed is delivered with a handset to operate the moveable parts of the bed.

	Back section UP / DOWN
	Mattress support UP / DOWN
	Leg section UP / DOWN

3.4. Operating the brakes

⚠ CAUTION

Risk of injuries

- All four castor wheels must be locked before using the nursing bed. If only one brake is applied, the bed can still move.

The brakes on all castors can be locked to prevent involuntary rolling.

3.4.1. Releasing the brakes (A)

Use your foot to press the top of the brake lever backwards.

3.4.2. Activating the brakes (B)

Use your foot to press the brake lever down towards the castor wheel.

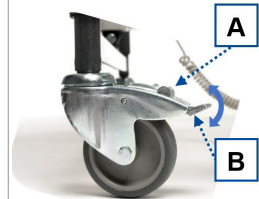

3.5. Operating the side rails

3.5.1. Wooden side rails

⚠ CAUTION

Risk of injuries

- Make sure that the bed's functions are not impaired when raising or lowering the side rails.

To lower the side rails:

1. Raise the upper side slat gently.
2. Press the button **(21)** on the side of the head or foot panel.
3. Lower the side rails gently. Always take hold of the upper wooden slat only.

To raise the side rails:

1. Pull the upper rail up until it is locked.



3.6. Adjusting leg section manually

⚠ CAUTION

Risk of injury by entrapment or damage to the bed

- Make sure that no bystanders or objects get trapped between the moving parts.
- Only use strap **(12)** at the foot end to adjust the height of the leg section.

3.6.1. Raising legs/feet

1. To adjust the height of feet and legs, grip the strap at the foot end of the bed.
2. Pull the strap up to raise the leg section of the mattress support to the desired height. When you stop pulling, the system stays locked at a notch of rastomat (18).

3.6.2. Lowering legs/feet

1. To lower, pull the strap to the highest position to unlock rastomat (18).
2. Hold the strap and move the leg section slowly down.



3.7. Moving to/from the bed

⚠ CAUTION

Risk of falling

- In case you cannot perform the transfer in a safe manner, ask someone to assist you.

3.7.1. Going to bed

1. Check whether the brakes of the castor wheels are applied, see §3.4.
2. Adjust the height of the bed with the handset, see §3.3.
3. Lower the side rail, see §3.5.
4. Position yourself as close as possible to the side of the bed.
5. Transfer to the bed. Use the lifting pole with trapeze handle to help move yourself on the bed.
6. Raise the side rail, see §3.5.

3.7.2. Getting up from the bed

1. Using the handset, adjust the bed to the easiest position for transfer out of the bed:
 - Lower the lower leg section, see §3.3. or §3.6..
 - Lower the side rail, see §3.5..
 - Adjust the height of the bed to a low position with the handset; see §3.3..
2. Turn yourself to sitting position with your legs outside the bed. Use the lifting pole with trapeze handle to help move yourself from the bed.

4. Maintenance

Your nursing bed requires minimum maintenance, but it is advisable to inspect the nursing bed regularly in order to keep it trouble-free for years.

4.1. Time of maintenance

CAUTION

Risk of injuries and damage

- Repairs and replacements may only be undertaken by trained persons and only genuine replacement parts of Vermeiren should be used.

 The last page of this manual contains a registration form for the specialist dealer to record each service.

The service frequency depends on the frequency and intensity of use. Contact your dealer to agree to a common timetable for inspection/maintenance/repair.

To find a service facility or specialist dealer near you, contact the nearest Vermeiren company division.

4.1.1. Once a year / for every new user

This nursing bed needs to be serviced and disinfected before passing on to a new user, but at least once a year. Contact your specialist dealer for more information.

4.1.2. Every month

Visually inspect the following points regularly:

- Castor wheels: free of wires, hair, sand and carpet fibres.
- Brakes: functioning well. If the bed can be moved while the brakes are applied, you should check wheels and brakes for wear, damage or contamination like oil, water ...
- Handset, motors, connection points and cables: no damage such as wires that have become frayed, broken or exposed.
- All parts: Present and undamaged or unworn.

Contact your specialist dealer for possible repairs or part replacements.

4.1.3. If stored

Make sure that the bed is stored dry to prevent mould or rust, see details in chapter 5..

4.2. Maintenance instructions

4.2.1. Cleaning

CAUTION

Risk of damage by moisture

- Keep handset, motors and connection points clean and protect them from moisture.
- Keep the operating console clean and protect it from water and rain.
- Never use a hose or high-pressure cleaner to clean the bed.

Wipe all rigid parts of the bed with a damp cloth (not drenched). If necessary, use a mild soap, suitable for varnishes and synthetics.

The upholstery can be cleaned with lukewarm water and a mild soap. Do not use abrasive cleaning agents to clean.

4.2.2. Disinfection

CAUTION

Risk of damage

- Disinfections may only be undertaken by trained persons. Consult your specialist dealer.

Use a soft, damp cloth and lukewarm water with a mild household disinfectant to clean the bed.

4.3. Troubleshooting

Even if you use your nursing bed properly, a technical problem may occur. In this case, contact your local specialist dealer.

CAUTION

Risk of injuries and damage

- NEVER repair your nursing bed yourself attempting to solve the problem.

The following symptoms may indicate a serious problem. Therefore always contact your specialist dealer if you spot any of the following deviations:

- Strange sound;
- Frayed/damaged power cables;
- Cracked or broken connectors;
- Jerky movements of frame sections;
- Damaged or broken castor wheels;
- Nursing bed is powered, but the handset does not work.

4.4. Expected lifespan

The average lifespan of your bed is 5 years. Depending on the frequency of use and maintenance, the lifespan of your bed will increase or decrease.

4.5. Reuse

Before each reuse, have the bed disinfected, inspected and serviced according to the instructions in §4.1. and §4.2..

4.6. End of use

At end of life, you need to dispose your nursing bed according to the local environmental legislation. The best way to do so, is to disassemble the nursing bed to facilitate the transport of recyclable parts.

4.7. Warranty

The warranty on this product is subject to the general terms and conditions of each country.

5. Technical specifications

The technical details below are only valid for this nursing bed, at standard settings and optimal ambient conditions. Take these details into account during use. The values are no longer applicable if your nursing bed has been modified, damaged or suffers from severe wear.

Brand	Vermeiren	
Product group	Bed	
Type	Interval XXL	
Description	Dimensions	
	Interval XXL 120 cm	Interval XXL 140 cm
Maximum occupant mass	240 kg	
Overall length	2080 mm	
Overall width	1330 mm	1530 mm
Overall height (without lifting pole)	860 mm - 1295 mm	
Overall height (with lifting pole)	1900 mm - 2335 mm	
Height adjustment of the bed surface	410 mm - 805 mm	
Total mass (excl. side rails, lifting pole and triangle)	124 kg	139 kg
Max. backrest angle*	70.5°	
Max. thigh angle*	28.5°	
Max. lower leg angle*	-20.5°	
Max. safe working load **	275 kg	
Nominal load of lifting pole	80 kg	
Mattress	Min. RG 35, thickness 120 mm, 2000 x 1200 mm, max. 20 kg	Min. RG 35, thickness 120 mm, 2000 x 1400 mm, max. 20 kg
Under clearance for patient lift	145 mm	
Steering castors (4 pieces)	Ø 125 mm, can be locked	
Undercarriage motor	LA31.28-300-24-001, Linak	
Back section motor	LA31.2JB-100-24-301, Linak	
Leg section motor	LA31.2J-100-24-301, Linak	
Handset	HLW073-005, Linak	
Transformer	CB 09SO-3T-24, Linak	

Brand	Vermeiren	
Product group	Bed	
Type	Interval XXL	
Description	Dimensions	
	Interval XXL 120 cm	Interval XXL 140 cm
Nominal voltage, transformer	Input: 230 V~, ± 10%, 50 Hz, max. 1,5A, Output: 24V ---, max. 70 VA	
Period switched on	10%, max. 2 min / 18min	
Noise level	< 65 dB(A)	
Class / Kind of protection	Protection class II, application part Type B / IPX4 (spray protection)	
Storage and use temperature	+5°C - +41°C	
Storage and use humidity	30% - 70%	
<p>We reserve the right to introduce technical changes. Measurement tolerance +- 15 mm / 1,5 kg / 1,5°</p> <p>* Measured according to IEC 60601-2-52, with a horizontal reference plane, possibly in combination with anti-Trendelenburg position</p> <p>** Max. safe working load = mass user weight + mass mattress + mass other accessories</p>		

Table des matières

Préface	21
1. Votre produit	23
1.1. Options	23
2. Avant l'utilisation	24
2.1. Usage prévu	24
2.2. Instructions générales de sécurité	25
2.3. Symboles sur le lit médicalisé	26
3. Utilisation de votre lit médicalisé	27
3.1. Montage/démontage, transport et stockage	27
3.2. Installation	27
3.3. Utilisation de la télécommande	28
3.4. Utilisation des freins	28
3.5. Fonctionnement des rails latéraux	29
3.6. Régler manuellement la section des jambes	30
3.7. Se déplacer du/vers le lit	31
4. Entretien	32
4.1. L'entretien	32
4.2. Instructions d'entretien	33
4.3. Résolution des problèmes	34
4.4. Durée de vie attendue	34
4.5. Réutilisation	35
4.6. Mise au rebut	35
4.7. Garantie	35
5. Spécifications techniques	36

Préface

Félicitations ! Vous êtes à présent l'heureux propriétaire d'un lit médicalisé Vermeiren !

Ce lit médicalisé a été fabriqué par du personnel qualifié et responsable. Il a été conçu et produit conformément aux normes de qualité élevées appliquées par Vermeiren.

Merci de la confiance que vous accordez aux produits de Vermeiren. Ce manuel est destiné à vous aider dans l'utilisation de ce lit et de ses options de fonctionnement. Veuillez le lire attentivement. Vous pourrez ainsi vous familiariser avec le fonctionnement, les capacités et les limites de votre lit.

Si vous avez encore des questions après la lecture de ce manuel, n'hésitez pas à prendre contact avec votre revendeur spécialisé. Il vous aidera volontiers.

Remarque importante

Pour assurer votre sécurité et prolonger la durée de vie de votre produit, prenez-en grand soin et faites-le contrôler ou entretenir régulièrement.





Ce manuel est le reflet des derniers développements du produit. Vermeiren a le droit d'apporter des modifications à ce type de produit sans être tenu d'adapter ou de remplacer des produits similaires fournis précédemment.

Des images du produit sont utilisées pour clarifier les instructions. Les détails du produit illustré peuvent diverger de votre produit.

Informations disponibles

Sur notre site Internet <http://www.vermeiren.com/>, vous trouverez toujours la dernière version des informations décrites dans le présent manuel. Veuillez consulter régulièrement ce site Internet pour connaître les éventuelles mises à jour.

Les personnes malvoyantes peuvent télécharger la version électronique de ce manuel et la lire au moyen d'une application de texte-parole.

	Manuel d'utilisation Pour l'utilisateur et le revendeur spécialisé
	Instructions d'installation Pour le revendeur spécialisé
	Manuel entretien des lits Pour le revendeur spécialisé
	Déclaration de conformité CE

1. Votre produit



1. Panneau frontal
2. Potence/Poignée-trapèze
3. Retenue du matelas
4. Panneau arrière
5. Barrière latérale
6. Roue pivotante avec frein
7. Appuie-pied
8. Section de tête
9. Châssis
10. Télécommande
11. Plaque d'identification

1.1. Options

Prenez contact avec votre revendeur spécialisé pour connaître les options possibles. Il vous conseillera volontiers.

2. Avant l'utilisation

2.1. Usage prévu

Ce paragraphe vous donne une brève description de l'usage prévu de votre produit. Des avertissements pertinents ont également été ajoutés aux instructions dans les autres paragraphes. Nous aimerions ainsi attirer votre attention sur un usage inapproprié éventuel qui pourrait survenir.

- Ce produit est un dispositif médical.
- Indications et contre-indications : Le lit peut être actionné par l'utilisateur ou par un soignant. Grâce à ses nombreuses fonctionnalités, le lit convient à différents profils d'utilisateurs. La fonction haut-bas garantie au personnel soignant de traiter les patients de manière ergonomique. Cette fonction, combinée à l'aide au relevage, s'adresse également aux utilisateurs manquant de force physique et ayant besoin d'un certain soutien pour s'asseoir ou se lever du lit. Les barrières latérales empêchent les dormeurs agités de tomber du lit. Les fonctions du lit permettant de modifier la position du corps peuvent contribuer à la prévention des escarres pour les utilisateurs qui passent un temps prolongé dans le lit.
- Dans certains cas, les utilisateurs qui suivent un parcours de révalidation ou ceux qui souffrent de troubles spécifiques ne doivent pas utiliser certaines fonctions du lit relatives à la position du corps. Dans ce cas, les soignants ont la possibilité de verrouiller des fonctions spécifiques sur la télécommande.
- Ce lit médicalisé est considéré comme un produit électrique de classe II et convient uniquement à un usage à l'intérieur.
- Ce lit médicalisé est conçu et fabriqué uniquement comme un lieu de repos pour supporter une **(1)** personne d'un poids maximum de 240 kg.
- Le lit médicalisé est conçu pour une utilisation de soins à domicile conformément à la norme CEI 60601-2-52, environnement d'application 4.
- Ce lit est conçu pour les dimensions de matelas spécifiées au chapitre 5.. Le lit ne peut être utilisé avec des matelas spéciaux, des surmatelas ou des matelas de dimensions différentes qu'après une évaluation supplémentaire des risques de sécurité par une personne compétente.
- Utilisez uniquement des accessoires et des pièces de rechange approuvés par Vermeiren.

- La garantie sur ce produit est basée sur une utilisation et un entretien normaux, tels que décrits dans le présent manuel. Les dommages à votre produit dus à un usage inapproprié ou à un manque d'entretien auront pour effet d'annuler la garantie.

2.2. Instructions générales de sécurité

⚠ AVERTISSEMENT

Risque de blessures et de dommages

- N'apportez aucune modification au lit sans l'accord du fabricant.

⚠ ATTENTION

Risque de blessures ou de dommages

- Suivez les instructions de ce manuel et respectez les consignes de sécurité. À défaut, vous ou les personnes aux alentours pouvez être blessés ou votre lit médicalisé peut être endommagé.











Tenez compte des avertissements généraux suivants pendant l'emploi:





- Utilisez le lit uniquement sur des sols plats, à niveau, solides, les quatre roues touchant le sol.
- Lorsque le patient est laissé sans surveillance dans le lit, laissez le lit dans la position la plus basse possible et/ou relevez les barrières latérales.
- Ne dépassez jamais la charge maximale précisée au chapitre 5..
- N'utilisez PAS le lit comme moyen de transport, échelle ou rangement pour des objets lourds ou chauds.
- Le fabricant n'est pas responsable des dommages causés par l'absence d'entretien ou un entretien inapproprié, ou par le non-respect des instructions contenues dans ce manuel.
- La compatibilité électromagnétique de votre lit a été testée et votre lit est conforme à la norme. Malgré cette compatibilité, il est possible que la performance du fonctionnement soit influencée par des champs électromagnétiques comme ceux de téléphones portables ou de générateurs électriques de sources d'énergie haute puissance.
- Il est possible que l'électronique du lit influence d'autres appareils électroniques. C'est pourquoi il est recommandé de contrôler la présence éventuelle de dommages ou d'usure sur votre lit, cf. le chapitre 4..
- N'ajoutez pas de dispositifs mécaniques ou électriques au lit.

- Assurez-vous qu'aucun objet ou aucun câble ne reste coincé entre les parties mobiles du lit lors de son fonctionnement. Veillez à ce que le câble d'alimentation électrique ne soit pas endommagé par des pièces mobiles ou des arêtes vives, ou par le fait d'être écrasé sous les roues.

Tout incident grave [RDM (UE) 2017/745 §2 (65)] survenu en relation avec le dispositif doit être signalé au fabricant et à l'autorité compétente de l'État membre dans lequel l'utilisateur ou le patient est établi.

2.3. Symboles sur le lit médicalisé

	Poids maximum de l'utilisateur en kg
	Charge maximale d'utilisation
	Épaisseur maximale du matelas (en mm)
	Dimensions du matelas (en cm)
	Indication du type
	Numéro de catalogue
	Numéro de série
	Dispositif médical
	Déclaration de conformité
	Fabricant

	Date de fabrication
	Attention : informations importantes
	Risque de coincement
	Il est conseillé de lire le manuel

3. Utilisation de votre lit médicalisé

3.1. Montage/démontage, transport et stockage

Le lit sera monté par votre revendeur spécialisé conformément aux instructions fournies dans le manuel d'installation.

Pour le transport, fixez correctement les éléments du lit au véhicule, afin qu'ils ne bougent pas pendant le transport.

S'il n'est pas utilisé, entreposez le lit dans un lieu sec, cf. chapitre 5. pour les détails.

3.2. Installation

ATTENTION

Risque de blessures et de dommages

- Assurez-vous que personne ne soit dans le lit lorsque vous le déplacez.
1. Si ce n'est pas encore fait, montez le lit conformément aux instructions fournies dans le manuel d'installation.
 2. Si le lit est utilisé, assurez-vous que toutes les couvertures et les draps sont à l'intérieur des barrières latérales.

3. Débranchez le câble d'alimentation de la prise et placez l'extrémité du cordon sur le lit.
4. Relâchez les freins des roues pivotantes, voir §3.4..
5. Faites rouler le lit vide jusqu'à l'endroit désiré.
6. Lorsqu'il est en position, actionnez les quatre freins, voir §3.4..
7. Branchez le câble d'alimentation du lit dans une prise de courant 220/230V CA.

3.3. Utilisation de la télécommande

Le lit est livré avec une télécommande pour faire fonctionner les pièces mobiles.

	Montée/descente du relève-buste
	Montée/descente du support de matelas
	Montée/descente des genoux

3.4. Utilisation des freins

⚠ ATTENTION

Risque de blessures

- Les quatre roues pivotantes doivent être verrouillées avant d'utiliser le lit médicalisé. Si un seul frein est serré, le lit peut encore bouger.

Les freins de toutes les roues pivotantes peuvent être bloqués pour éviter tout déplacement involontaire.

3.4.1. Relâcher les freins (A)

Utilisez votre pied pour pousser le haut du levier de frein vers l'arrière.

3.4.2. Actionner les freins (B)

Utilisez votre pied pour enfoncer le levier de frein vers la roue pivotante.

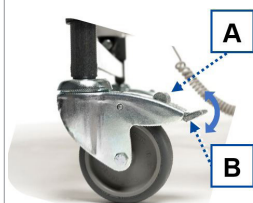

3.5. Fonctionnement des rails latéraux

3.5.1. Barrières latérales en bois

ATTENTION

Risque de blessures

- Assurez-vous que les fonctions du lit ne sont pas altérées lors du levage ou de l'abaissement des barrières latérales.

Pour abaisser les barreaux latéraux :

- Lever légèrement le barreau latéral supérieur.
- Enfoncer le bouton **(21)** sur le panneau de tête/panneau de pieds.
- Abaisser lentement les barreaux latéraux. Saisissez uniquement le barreau en bois du dessus.

Déployer les barrières latérales :

- Tirez la barrière supérieure vers le haut jusqu'à ce qu'elle se verrouille.



3.6. Régler manuellement la section des jambes

⚠ ATTENTION

Risque de blessure par coincement ou endommagement du lit

- Assurez-vous qu'aucune personne ou objet ne reste coincé entre les parties mobiles.
- Utilisez uniquement la sangle (12) au pied de lit pour régler la hauteur de la section des jambes.

3.6.1. Lever les jambes/pieds

1. Pour régler la hauteur des pieds et des jambes, saisissez la sangle au pied de lit.
2. Tirez la sangle vers le haut pour faire monter la section des jambes du support de matelas à la hauteur souhaitée. Lorsque vous cessez de tirer, le système reste verrouillé à une encoche de rastomat (18).

3.6.2. Abaisser les jambes/pieds

1. Pour abaisser, tirez la sangle à la position la plus élevée pour débloquer le rastomat (18).
2. Tenez la sangle et déplacez lentement la section des jambes vers le bas.

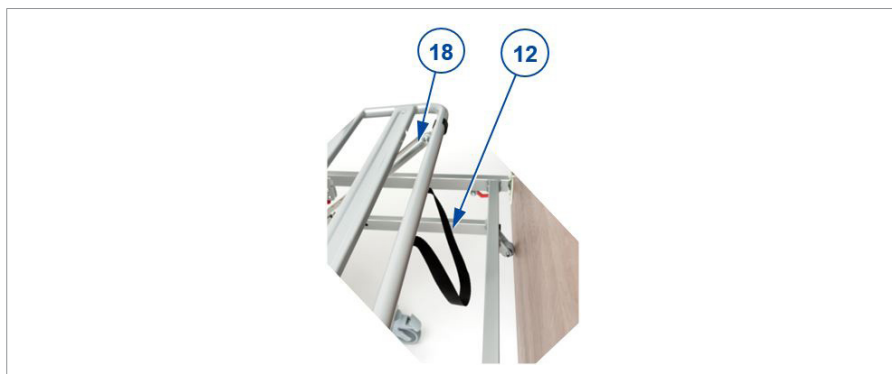

3.7. Se déplacer du/vers le lit

ATTENTION

Risque de chute

- Si vous ne pouvez pas réaliser le transfert en toute sécurité, demandez à quelqu'un de vous aider.

3.7.1. Se coucher

1. Vérifiez si les freins des roues pivotantes sont serrés, voir §3.4..
2. Réglez la hauteur du lit à l'aide de la télécommande, voir §3.3..
3. Abaissez la barrière latérale, voir §3.5..
4. Positionnez-vous le plus près possible du bord du lit.
5. Effectuez le transfert vers le lit. Utilisez la potence avec la poignée-trapèze pour vous aider à vous déplacer sur le lit.
6. Relevez la barrière latérale, voir §3.5..

3.7.2. Se lever du lit

1. Réglez le lit à la position la plus facile pour le transfert en dehors du lit :
 - Abaissez la section inférieure des jambes, voir §3.3. ou §3.6..
 - Abaissez la barrière latérale, voir §3.5..
 - Réglez la hauteur du lit à une position basse à l'aide de la télécommande ; voir §3.3..
2. Tournez-vous en position assise, vos jambes à l'extérieur du lit. Utilisez la potence avec la poignée-trapèze pour vous aider à sortir du lit.

4. Entretien

Même s'il ne nécessite que peu d'entretien, il est recommandé d'inspecter régulièrement votre lit médicalisé pour garantir de longues années d'utilisation sans problème.

4.1. L'entretien

ATTENTION

Risque de blessures et de dommages

- Les réparations et les remplacements ne peuvent être réalisés que par des personnes formées, et seules des pièces de remplacement d'origine de Vermeiren peuvent être utilisées.

i La dernière page de ce manuel contient un formulaire d'enregistrement pour permettre au revendeur spécialisé de consigner chaque entretien.

La fréquence d'entretien dépend de la fréquence et de l'intensité de l'utilisation. Prenez contact avec votre commerçant pour convenir d'un rendez-vous pour une inspection/un entretien/une réparation.

Adressez-vous à l'établissement Vermeiren le plus proche de chez vous pour trouver un point service ou un revendeur spécialisé dans votre région.

4.1.1. Une fois par an / pour chaque nouvel utilisateur

Ce lit médicalisé doit être entretenu et désinfecté avant d'être remis à un nouvel utilisateur, et au moins une fois par an. Contactez votre revendeur spécialisé pour de plus amples informations.

4.1.2. Chaque mois

Inspectez visuellement les points suivants régulièrement :

- Roues pivotantes: sans fils, cheveux, sable et fibres de carpe.
- Freins : fonctionnent bien. Si le lit peut être déplacé lorsque les freins sont serrés, il convient contrôler si les roues et les freins ne présentent pas d'usure, d'endommagement ou de contamination comme de l'huile, de l'eau...

- Télécommande, moteurs, points de raccord et câbles : vérifiez la présence éventuelle d'un endommagement comme des câbles électriques entaillés, coupés ou dénudés.
- Toutes les pièces : Présentes et sans dommage ni usure.

Contactez votre commerçant spécialisé pour les réparations et les remplacements de pièces éventuels.

4.1.3. En cas d'entreposage

Assurez-vous que le lit est entreposé au sec afin d'éviter la moisissure ou la rouille, cf. détails au chapitre 5..

4.2. Instructions d'entretien

4.2.1. Nettoyage

ATTENTION

Risque de dommages dus à l'humidité

- Nettoyez régulièrement la télécommande, les moteurs et les points de raccord et protégez-les de l'humidité.
- Gardez la console de commande propre et protégez-la de l'eau et de la pluie.
- N'utilisez jamais un tuyau ou un nettoyeur à haute pression pour nettoyer le lit.

Essayez toutes les parties rigides du lit avec un chiffon humide (pas détrempé). Si nécessaire, utilisez un savon doux, approprié pour les laques et les synthétiques.

Le rembourrage peut être nettoyé à l'eau tiède additionnée de savon doux. N'utilisez pas de produits de nettoyage abrasifs.

4.2.2. Désinfection

ATTENTION

Risque de dommages

- La désinfection ne peut être réalisée que par des personnes qualifiées. Renseignez-vous auprès de votre revendeur spécialisé à cet égard.

Nettoyez le lit à l'aide d'un chiffon doux et humide, de l'eau tiède et d'un désinfectant doux pour la maison.

4.3. Résolution des problèmes

Même si vous utilisez votre lit médicalisé de façon appropriée, un problème technique n'est pas exclu. Dans un tel cas, prenez contact avec votre revendeur spécialisé local.

ATTENTION

Risque de blessures et de dommages

- Ne réparez JAMAIS votre lit médicalisé vous-même pour tenter de résoudre le problème.

Les symptômes suivants peuvent indiquer un problème grave. Par conséquent, prenez toujours contact avec votre revendeur spécialisé si vous détectez l'une des anomalies suivantes :

- Bruit anormal ;
- Câbles d'alimentation entaillés/endommagés ;
- Connecteurs fissurés ou cassés ;
- Mouvements brusques de parties de cadre ;
- Roues pivotantes endommagées ou cassées ;
- Le lit médicalisé est sous tension, mais la télécommande ne fonctionne pas.

4.4. Durée de vie attendue

La durée de vie moyenne de votre lit est de 5 ans. Selon la fréquence d'utilisation et d'entretien, la durée de vie de votre lit augmentera ou diminuera.

4.5. Réutilisation

Avant chaque réutilisation, faites désinfecter, inspecter et entretenir le lit conformément aux instructions du §4.1. et du §4.2..

4.6. Mise au rebut

À la fin de sa durée de vie, votre lit doit être mis au rebut conformément à la législation environnementale locale. Il est recommandé de démonter le lit afin de faciliter le transport des matériaux recyclables.

4.7. Garantie

La garantie de ce produit est soumise aux conditions générales de chaque pays.

5. Spécifications techniques

Les détails techniques ci-dessous concernent uniquement ce lit, avec des réglages standard et dans des conditions ambiantes optimales. Veuillez tenir compte de ces détails pendant l'utilisation. Les valeurs ne sont plus valables si votre lit médicalisé a été modifié, endommagé ou présente une usure sérieuse.

Marque	Vermeiren	
Groupe de produit	Lit	
Type	Interval XXL	
Description	Dimensions	
	Interval XXL 120 cm	Interval XXL 140 cm
Poids max. du patient	240 kg	
Longueur hors tout	2080 mm	
Largeur hors tout	1330 mm	1530 mm
Hauteur générale (sans potence de levage)	860 mm - 1295 mm	
Hauteur générale (avec potence de levage)	1900 mm - 2335 mm	
Hauteur du support de matelas, réglable	410 mm - 805 mm	
Masse totale (hors barrières latérales, potence et triangle)	124 kg	139 kg
Angle max. du dossier *	70.5°	
Angle max. de la cuisse *	28.5°	
Angle max. de la jambe *	-20.5°	
Charge utile sûre max. **	275 kg	
Charge nominale de la potence de levage	80 kg	
Matelas	Min. RG 35, 120 mm d'épaisseur, 2000 x 1200 mm, max. 20 kg	Min. RG 35, 120 mm d'épaisseur, 2000 x 1400 mm, max. 20 kg
Dégagement sous le lit pour hisser le patient	145 mm	
Roues pivotantes (4 pièces)	Ø 125 mm, blocables	
Moteur du châssis	LA31.28-300-24-001, Linak	
Moteur appuie-tête	LA31.2JB-100-24-301, Linak	

Marque	Vermeiren	
Groupe de produit	Lit	
Type	Interval XXL	
Description	Dimensions	
	Interval XXL 120 cm	Interval XXL 140 cm
Moteur zone jambes	LA31.2J-100-24-301, Linak	
Télécommande	HLW073-005, Linak	
Transformateur	CB 09SO-3T-24, Linak	
Tension nominale du transformateur	U entrée : 230 V~, ± 10%, 50 Hz, max. 1,5 A, U out : 24 V ---, max. 70 VA	
Temps de fonctionnement	10%, max. 2 min / 18min	
Niveau de bruit	< 65 dB(A)	
Classe de protection/degré de protection	Classe de protection II, partie d'application type B / IPX4 (protégé contre les projections d'eau)	
Température de stockage et d'utilisation	+5°C - +41°C	
Humidité de stockage et d'utilisation	30% - 70%	
<p>Nous nous réservons le droit d'apporter des modifications techniques. Tolérance de mesures +- 15 mm / 1,5 kg / 1,5°.</p> <p>* Mesuré selon la norme IEC 60601-2-52, avec un plan de référence horizontal, éventuellement en combinaison avec la position anti-Trendelenburg</p> <p>** Charge max. d'utilisation = poids de l'utilisateur + poids du matelas + poids des autres accessoires</p>		

Inhoudsopgave

Voorwoord	39
1. Uw product	41
1.1. Opties	41
2. Voor gebruik	42
2.1. Beoogd gebruik	42
2.2. Algemene veiligheidsmaatregelen	43
2.3. Symbolen op het verzorgingsbed	44
3. Uw verpleegbed gebruiken	45
3.1. Montage/demontage, transport en opbergen	45
3.2. Installatie	45
3.3. De handset gebruiken	46
3.4. De remmen bedienen	46
3.5. De onrusthekken bedienen	47
3.6. Beengedeelte handmatig instellen	47
3.7. Transfer in/uit het bed	48
4. Onderhoud	49
4.1. Tijdstippen voor onderhoud	49
4.2. Onderhoudsinstructies	50
4.3. Probleemoplossing	51
4.4. Verwachte levensduur	51
4.5. Hergebruik	52
4.6. Beëindiging van gebruik	52
4.7. Garantie	52
5. Technische specificaties	53

Voorwoord

Proficiat! U bent nu eigenaar van een Vermeiren verzorgingsbed!

Dit verzorgingsbed werd vervaardigd door gekwalificeerd en toegewijd personeel. Hij werd ontworpen en geproduceerd volgens hoge kwaliteitsnormen, bewaakt door Vermeiren.

Bedankt voor uw vertrouwen in de producten van Vermeiren. Om u te ondersteunen bij het gebruik van dit bed en zijn bedieningsmogelijkheden, bieden we u deze handleiding aan. Lees deze informatie zorgvuldig door: het zal u helpen om vertrouwd te raken met de bediening, mogelijkheden en beperkingen van uw bed.

Indien u na het lezen van deze handleiding nog vragen heeft, aarzel dan niet om contact op te nemen met uw vakhandelaar. Hij/Zij zal u met plezier verder helpen.

Belangrijke opmerking

Om uw veiligheid te garanderen, en om de levensduur van uw product te verlengen, raden we u aan om er goed zorg voor te dragen en om regelmatig nazicht en onderhoud te laten uitvoeren.

Deze handleiding houdt rekening met de recentste productontwikkelingen. De Firma Vermeiren behoudt zich het recht voor om wijzigingen aan dit type product door te voeren zonder verplicht te zijn om voordien geleverde producten aan te passen of te vervangen.

De productafbeeldingen in deze handleiding dienen om de instructies te verduidelijken. De productdetails in de afbeeldingen kunnen afwijken ten opzichte van uw product.

Beschikbare informatie

Op onze website <http://www.vermeiren.com/> kan u steeds de meest recente versie terugvinden van de informatie in deze handleiding. Contacteer deze website regelmatig voor mogelijke updates.

Mensen met een visuele beperking kunnen de elektronische versie van deze handleiding downloaden en laten voorlezen door een tekst-naar-spraak programma.

	Gebruiksaanwijzing Voor gebruiker en vakhandelaar
	Installatiehandleiding Voor de vakhandelaar
	Onderhoudshandleiding voor bedden Voor de vakhandelaar
	EC-conformiteitsverklaring

1. Uw product



1. Hoofdbord
2. Zelfoprichter /trapeziumgreep
3. Matrashouder
4. Voetbord
5. Onrusthekken
6. Zwenkwiel met rem
7. Voeteneinde
8. Hoofdgedeelte
9. Onderstel
10. Handset
11. Identificatieplaat

1.1. Opties

Neem contact op met uw vakhandelaar voor opties. Hij adviseert u graag.

2. Voor gebruik

2.1. Beoogd gebruik

In dit hoofdstuk wordt kort beschreven wat het beoogde gebruik van uw product inhoudt. Bijkomende relevante waarschuwingen worden gegeven bij de instructies in andere hoofdstukken. Op deze manier proberen we u te waarschuwen voor mogelijk verkeerd gebruik.

- Dit product is een medisch hulpmiddel.
- Indicaties en contra-indicaties: Het bed kan door de gebruiker worden bediend, of door een zorgverlener. Het verpleegbed is geschikt voor een uitgebreid aantal gebruikersprofielen vanwege zijn vele functionaliteiten. De hoog-laag functie zorgt ervoor dat zorgverleners patiënten ergonomisch kunnen behandelen. Deze functie, in combinatie met de zelfoprichter, is ook bedoeld voor gebruikers die lichamelijke kracht missen en daardoor hulp nodig hebben bij het in- of uitstappen. De onrusthekken voorkomen dat rusteloze slapers uit bed vallen. De bedfuncties voor verandering van lichaamshouding kunnen helpen bij het voorkomen van decubitus bij gebruikers die langere tijd in het bed doorbrengen.
- In sommige gevallen mogen bepaalde functies voor lichaamshouding niet gebruikt worden door gebruikers die een revalidatieproces doorlopen, of gebruikers die lijden aan specifieke aandoeningen. Zorgverleners hebben de mogelijkheid om in dergelijke gevallen specifieke functies op de handset te vergrendelen.
- Dit verzorgingsbed is geclassificeerd als elektrisch product van Klasse II en is enkel geschikt voor gebruik binnenshuis.
- Dit verzorgingsbed is uitsluitend ontworpen en gemaakt als rustplaats, voor het dragen van één (1) persoon, met een maximaal gewicht van 240 kg.
- Dit verzorgingsbed is ontworpen voor gebruik in de thuiszorg volgens IEC 60601-2-52, toepassingsomgeving 4.
- Dit bed is ontworpen voor matrasafmetingen zoals gespecificeerd in hoofdstuk 5.. Het bed mag alleen worden gebruikt met speciale matrassen, matrastoppers of matrassen met afwijkende afmetingen nadat een extra veiligheidsrisicobeoordeling is uitgevoerd door een bevoegd persoon.
- Gebruik enkel accessoires en reserveonderdelen die werden goedgekeurd door Vermeiren.

- De garantie op dit product is gebaseerd op normaal gebruik en onderhoud zoals beschreven in deze handleiding. De garantie vervalt bij schade die werd veroorzaakt door verkeerd gebruik of gebrek aan onderhoud.

2.2. Algemene veiligheidsmaatregelen

⚠ WAARSCHUWING

Gevaar voor letsel of beschadiging

- Breng geen wijzigingen aan het bed aan zonder toestemming van de fabrikant.

⚠ VOORZICHTIG

Gevaar voor letsel en/of beschadiging













- Volg de instructies in deze handleiding en volg de veiligheidsrichtlijnen. Zo niet, kan dit leiden tot lichamelijk letsel bij uzelf of omstanders, of beschadiging aan uw verzorgingsbed.

Houd rekening met de volgende algemene waarschuwingen tijdens het gebruik:

- Gebruik het bed enkel op vlakke, vaste vloeren waarbij alle vier de wielen de grond raken.
- Wanneer de patiënt zonder toezicht in het bed wordt gelaten, laat u het bed in de laagst mogelijke stand staan en/of verhoogt u de onrusthekken.
- Overschrijd het maximum gewicht niet zoals vastgelegd in hoofdstuk 5..
- Gebruik het bed NIET als vorm van transport, ladder, of opslag voor zware of hete objecten.
- De fabrikant is niet verantwoordelijk voor schade veroorzaakt door foutief onderhoud, of door het niet volgen van de instructies in deze handleiding.
- Uw bed werd getest op elektromagnetische compatibiliteit en voldoet aan de standaard. Toch kunnen elektromagnetische velden de gebruiksprestatie van uw bed beïnvloeden, bijvoorbeeld bij gsm's, stroomgeneratoren of energiebronnen met hoog vermogen.
- Het is ook mogelijk dat de elektronica van het bed andere elektrische apparaten beïnvloedt. We raden daarom aan uw bed regelmatig te checken op schade of slijtage, zie hoofdstuk 4..
- Voeg geen andere elektronische apparaten toe aan het bed.
- Zorg ervoor dat er geen objecten of kabels gekneld raken tussen bewegende onderdelen tijdens het bedienen van het bed. Zorg ervoor dat het netsnoer niet beschadigd raakt door bewegende delen of scherpe randen, of door onder de wielen te worden gekneld.

Ieder ernstig incident [MDR (EU) 2017/745 §2 (65)] dat zich heeft voorgedaan met trekking tot het product dient gerapporteerd te worden aan de producent en de bevoegde autoriteit van de lidstaat waarin de gebruiker en/of patiënt gevestigd is.

2.3. Symbolen op het verzorgingsbed

	Maximum gewicht van de gebruiker in kg
	Maximaal veilig draagvermogen
	Maximale matrasdikte (in mm)
	Matrasafmetingen (in cm)
	Type aanduiding
	Catalogusnummer
	Serienummer
	Medisch hulpmiddel
	EC-conformiteitsverklaring
	Producent
	Fabricagedatum
	Let op: belangrijke informatie

	Risico voor knellen
	Het is aangeraden om de handleiding te lezen

3. Uw verpleegbed gebruiken

3.1. Montage/demontage, transport en opbergen

Het bed wordt door uw vakhandelaar gemonteerd volgens de instructies in de installatiehandleiding.

Bevestig voor transport alle bedonderdelen stevig aan het voertuig zodat ze niet kunnen verplaatsen tijdens het transport.

Als het bed niet in gebruik is, bergt u het bed best in een droge plaats op, zie hoofdstuk 5. voor meer informatie.

3.2. Installatie

⚠ VOORZICHTIG

Gevaar voor letsel of beschadiging

- Verplaats het bed enkel zonder personen erin.
1. Indien het bed nog niet gemonteerd werd, monteer dan het bed volgens de instructies in de installatiehandleiding.
 2. Indien het bed gebruikt wordt, zorg er dan voor dat alle hoezen en lakens zich binnen de onrusthekken bevinden.
 3. Verwijder de voedingskabel uit het stopcontact en plaats het kabeleinde op het bed.
 4. Zet de remmen van alle zwenkwielen los, zie §3.4..
 5. Rol het lege bed op de gewenste plaats.

6. Wanneer het bed in positie staat, zet de vier remmen weer vast, zie §3.4.
7. Verbind de voedingskabel van het bed met een 230V AC stopcontact.

3.3. De handset gebruiken

Het bed wordt geleverd met een handset voor het bedienen van de beweegbare delen.

	Ruggedeelte OMHOOG/OMLAAG
	Matrasondersteuning OMHOOG/OMLAAG
	Voetgedeelte OMHOOG/OMLAAG

3.4. De remmen bedienen

⚠ VOORZICHTIG

Gevaar voor letsel

- Alle vier de zwenkwielen moeten vergrendeld zijn vooraleer het bed te gebruiken. Indien slechts één rem wordt vastgezet, kan het bed nog steeds bewegen.

Om ongewenste verplaatsingen te vermijden, kunnen alle zwenkwielen worden geblokkeerd.

3.4.1. Remmen vrijzetten (A)

Gebruik uw voet en duw de rem aan de bovenzijde naar achter.

3.4.2. Remmen opzetten (B)

Gebruik uw voet en druk de rem neer op het zwenkwiel.

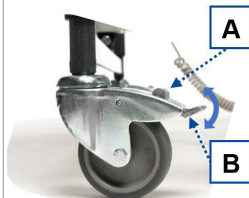

3.5. De onrusthekken bedienen

3.5.1. Houten onrusthekken

⚠ VOORZICHTIG

Gevaar voor letsel

- Zorg ervoor dat de bedfuncties niet gehinderd worden bij het naar boven of beneden laten van de onrusthekken.

Om de onrusthekken neer te laten:

1. Bovenste onrusthek lichtjes optillen.
2. Druk de knop **(21)** aan de zijkant van het hoofd-/voetpaneel in.
3. Laat het onrusthek langzaam zakken. Neem altijd alleen de bovenste houten lat vast.

Onrusthekken verhogen:

1. Trek het de bovenste lat omhoog tot het hek geblokeerd zit.



3.6. Beengedeelte handmatig instellen

⚠ VOORZICHTIG

Kans op letsel door beknelling of schade aan het bed

- Let erop dat er geen omstanders of objecten tussen de bewegende onderdelen bekneld raken.
- Gebruik de band **(12)** aan het voeteinde enkel om de hoogte van het beengedeelte aan te passen.

3.6.1. Benen/voeten omhoog brengen

1. Om de hoogte van de voeten en knieën in the stellen, neemt u de band vast aan het voeteinde van het bed.
2. Trek de band omhoog om het beengedeelte van de matrasondersteuning naar de gewenste hoogte te brengen. Zodra u stopt met trekken zal het systeem blokkeren in een uitsparing van de telescoopverstelling (18).

3.6.2. Benen/voeten omlaag brengen

1. Om terug neer te laten, trek de band naar het hoogste punt om de telescoopverstelling (18) te ontgrendelen.
2. Blijf de band vasthouden en breng het beengedeelte langzaam naar beneden.



3.7. Transfer in/uit het bed

⚠ VOORZICHTIG

Kans op vallen

- Indien u de transfer niet veilig op eigen kracht kan uitvoeren, vraag dan hulp.

3.7.1. Naar bed gaan

1. Controleer of de remmen van het bed zijn ingeschakeld, zie §3.4..
2. Pas de hoogte van het bed aan met de handset, zie §3.3..
3. Laat het onrusthek zakken, zie §3.5..
4. Ga zo dicht mogelijk bij de rand van het bed staan.
5. Transfer naar het bed. Gebruik de zelfoprichter als hulp om uzelf op het bed te verplaatsen.
6. Hef het onrusthek op, zie §3.5..

3.7.2. Opstaan uit bed

1. Plaats het bed met behulp van de handset in de beste positie voor transfer uit het bed:
 - Verlaag de beensectie, zie §3.3. of §3.6..
 - Laat het onrusthek zakken, zie §3.5..
 - Pas de hoogte van het bed aan naar een lage positie met de handset; zie §3.3..
2. Draai uzelf in zittende positie met uw benen buiten het bed. Gebruik de zelfoprichter met triangel als hulp om uzelf uit het bed te verplaatsen.

4. Onderhoud

Uw verzorgingsbed heeft slechts minimaal onderhoud nodig, maar we raden aan om het bed regelmatig na te kijken voor jarenlang probleemloos gebruik.

4.1. Tijdstippen voor onderhoud

VOORZICHTIG

Gevaar voor letsel of beschadiging

- Reparaties en vervangingen mogen enkel uitgevoerd worden door opgeleid personeel, en enkel originele onderdelen van Vermeiren mogen hierbij gebruikt worden.

-  De laatste pagina van deze handleiding bevat een registratieformulier voor de vakhandelaar om elke service te registreren.

De onderhoudsfrequentie hangt af van de frequentie en intensiteit van gebruik. Neem contact op met uw vakhandelaar om een tijdschema vast te leggen voor nazicht/onderhoud/reparatie.

Contacteer het dichtstbijzijnde Vermeiren bedrijfs onderdeel om een servicepunt of vakhandelaar in uw buurt te vinden.

4.1.1. Jaarlijks of bij elke nieuwe gebruiker

Iedere keer voordat het verpleegbed naar een volgende gebruiker gaat, maar zeker eenmaal per jaar dient het bed onderhouden en gedesinfecteerd te worden. Neem contact op met uw vakhandelaar voor meer informatie.

4.1.2. Iedere maand

Kijk de volgende punten regelmatig na:

- Zwenkwielen: vrij van draden, haar, zand en tapijtvezels.
- Remmen: goed werkend. Als het bed verplaatst kan worden terwijl de remmen op staan, dient u de wielen en remmen te controleren op slijtage, schade of vervuiling zoals olie, water...
- Handset, motors, aansluitpunten en kabels: geen beschadigingen zoals gerafelde, gebroken of blootgestelde draden.
- Alle onderdelen: aanwezig en niet beschadigd of versleten.

Contacteer uw vakhandelaar voor eventuele reparaties of vervanging van onderdelen.

4.1.3. Bij opslag

Zorg dat het bed droog opgeborgen wordt om schimmel en roest te voorkomen, zie ook de informatie in hoofdstuk 5..

4.2. Onderhoudsinstructies

4.2.1. Schoonmaak

VOORZICHTIG

Gevaar voor beschadiging door vocht

- Houd de handset, motoren en aansluitpunten schoon en bescherm ze tegen vocht.
- Houd de besturing schoon en bescherm ze tegen water en regen.
- Gebruik nooit een tuinslang of hogedrukreiniger om het bed schoon te maken.

Veeg alle harde onderdelen van het bed schoon met een vochtige doek (niet doorweekt). Indien nodig, gebruik een milde zeep die geschikt is voor vernis en synthetische materialen.

De bekleding kan schoon worden gemaakt met lauw water en een milde zeep. Gebruik geen agressieve schoonmaakmiddelen.

4.2.2. Ontsmetting

⚠ VOORZICHTIG

Gevaar voor beschadiging

- Ontsmetting mag enkel worden uitgevoerd door getraind personeel. Neem contact op met uw vakhandelaar.

Gebruik een zachte, vochtige doek en lauwwarm water met een mild huishoudelijk desinfectiemiddel om het bed schoon te maken.

4.3. Probleemoplossing

Soms kan er een technisch probleem ontstaan ondanks dat u het verpleegbed goed gebruikt. Neem in dat geval contact op met uw vakhandelaar.

⚠ VOORZICHTIG

Gevaar voor letsel of beschadiging

- Ga in GEEN geval zelf aan uw verpleegbed sleutelen in een poging om het probleem op te lossen.

De volgende tekenen kunnen wijzen op een ernstig probleem. Neem daarom steeds contact op met uw vakhandelaar als u een van de volgende afwijkingen opmerkt:

- Vreemde geluiden;
- Versleten/beschadigde voedingskabels;
- Gebarsten of gebroken aansluitingen;
- Schokkerige beweging van de framedelen;
- Beschadigde of gebroken zwenkwielen;
- Het verpleegbed heeft voeding, maar de handset werkt niet.

4.4. Verwachte levensduur

De gemiddelde levensduur van uw bed is 5 jaar. De levensduur zal toenemen of afnemen afhankelijk van de gebruiksfrequentie en onderhoud.

4.5. Hergebruik

Voor ieder hergebruik moet het bed ontsmet, geïnspecteerd en onderhouden worden volgens de instructies in §4.1. en §4.2..

4.6. Beëindiging van gebruik

Op het einde van de levensduur moet u het bed vernietigen volgens de lokale milieuwetgeving. De beste manier om dit te doen, is het bed te demonteren om het vervoer van de recycleerbare onderdelen te vergemakkelijken.

4.7. Garantie

De garantie op dit product is onderhevig aan de algemene voorwaarden van ieder land.

5. Technische specificaties

Onderstaande technische gegevens zijn enkel geldig voor dit verzorgingsbed, bij standaardinstellingen en optimale omgevingsfactoren. Houd bij gebruik rekening met deze details. De waarden zijn niet langer van toepassing indien uw bed aangepast, beschadigd, of ernstig versleten is.

Merk	Vermeiren	
Productgroep	Bed	
Type	Interval XXL	
Beschrijving	Afmetingen	
	Interval XXL 120 cm	Interval XXL 140 cm
Maximale massa gebruiker	240 kg	
Totale lengte	2080 mm	
Totale breedte	1330 mm	1530 mm
Hoogte (zonder zelfoprichter)	860 mm - 1295 mm	
Hoogte (met zelfoprichter)	1900 mm - 2335 mm	
Hoogteverstelling van de lattenbodem van het bed	410 mm - 805 mm	
Totale massa (excl. onrusthekken, zelfoprichter en triangel)	124 kg	139 kg
Max. hoek rugdeel *	70.5°	
Max. hoek bovenbeen *	28.5°	
Max. hoek onderbeen *	-20.5°	
Max. veilig draagvermogen **	275 kg	
Nominale draagvermogen van de zelfoprichter	80 kg	
Matras	Min. RG 35, dikte 120 mm, 2000 x 1200 mm, max. 20 kg	Min. RG 35, dikte 120 mm, 2000 x 1400 mm, max. 20 kg
Vrije hoogte voor patiëntenlift	145 mm	
Zwenkwielen (4 stuks)	Ø 125 mm, vergrendelbaar	
Motor van onderstel	LA31.28-300-24-001, Linak	
Motor voetsponde	LA31.2JB-100-24-301, Linak	
Motor voeteinde	LA31.2J-100-24-301, Linak	
Handset	HLW073-005, Linak	
Transformator	CB 09SO-3T-24, Linak	

Merk	Vermeiren	
Productgroep	Bed	
Type	Interval XXL	
Beschrijving	Afmetingen	
	Interval XXL 120 cm	Interval XXL 140 cm
Nominale spanning, transformator	U ingang: 230 V~, ± 10%, 50 Hz, max. 1,5A, U uitgang: 24V ---, max. 70 VA	
Inschakeltijd	10%, max. 2 min / 18min	
Geluidsdruk	< 65 dB(A)	
Beschermklasse / beschermingsgraad	Beschermklassse II, toepassingsdeel Type B / IPX4 (spatwaterdicht)	
Opslag en gebruikstemperatuur	+5°C - +41°C	
Opslag en gebruiksluchtvochtigheid	30% - 70%	
<p>We behouden ons het recht voor om technische wijzigingen te introduceren.</p> <p>Meettolerantie +- 15 mm / 1,5 kg / 1,5°</p> <p>* Gemeten volgens IEC 60601-2-52, met een horizontaal referentievlak, eventueel in combinatie met anti-Trendelenburg positie</p> <p>** Max. veilige belasting = massa van de gebruiker + massa van matras + massa van overige accessoires</p>		

Inhalt

Vorwort	56
1. Ihr Produkt	58
1.1. Optionen	58
2. Vor der Benutzung	59
2.1. Bestimmungsgemäße Verwendung	59
2.2. Allgemeine Sicherheitshinweise	60
2.3. Symbole am Pflegebett	61
3. Benutzung des Pflegebetts	62
3.1. Montage/Demontage, Transport und Lagerung	62
3.2. Montage	63
3.3. Benutzung des Bedienteils	63
3.4. Betätigen der Bremsen	64
3.5. Bedienung der Seitengitter	64
3.6. Beinauflage manuell einstellen	65
3.7. In das Bett legen/aus dem Bett aufstehen	66
4. Wartung	67
4.1. Wartungstermine	67
4.2. Wartungshinweise	68
4.3. Störungsbeseitigung	69
4.4. Voraussichtliche Nutzungsdauer	69
4.5. Wiederbenutzung	69
4.6. Nutzungsende	70
4.7. Garantie	70
5. Technische Daten	70

Vorwort

Herzlichen Glückwunsch! Sie sind nun Besitzer eines Vermeiren-Pflegebetts!

Dieses Pflegebett wurde von versierten und engagierten Mitarbeitern gefertigt. Er entspricht hinsichtlich Konstruktion und Fertigung den hohen Qualitätsstandards von Vermeiren.

Vielen Dank für Ihr Vertrauen in Produkte von Vermeiren. Dieses Handbuch soll Ihnen bei der Benutzung dieses Pflegebetts und seiner Bedienmöglichkeiten helfen. Lesen Sie es daher bitte aufmerksam durch, um sich mit der Bedienung, den Fähigkeiten und Beschränkungen Ihres Pflegebetts vertraut zu machen.

Sollten Sie nach der Lektüre dieses Handbuchs noch Fragen haben, können Sie sich jederzeit an Ihren Fachhändler wenden. Er wird Ihnen gerne in dieser Angelegenheit weiterhelfen.

Wichtiger Hinweis

Um Ihre Sicherheit zu gewährleisten und die Nutzungsdauer Ihres Produkts zu verlängern, sollten Sie es gut behandeln und regelmäßig überprüfen und/oder warten lassen.





Dieses Handbuch enthält die neuesten Produktentwicklungen. Vermeiren behält sich das Recht vor, Veränderungen an dieser Art von Produkt vorzunehmen, ohne eine Verpflichtung einzugehen, ähnliche bereits ausgelieferte Produkte anzupassen oder auszutauschen.

Die Produktabbildungen dienen zur Verdeutlichung der Anweisungen. Das gezeigte Produkt kann in Details von Ihrem Produkt abweichen.

Verfügbare Informationen

Auf unserer Webseite <http://www.vermeiren.com/> finden Sie stets die aktuellste Version der in diesem Handbuch beschriebenen Informationen. Informieren Sie sich bitte regelmäßig auf dieser Website nach eventuell verfügbaren Aktualisierungen.

Sehbehinderte Menschen können sich die elektronische Version dieses Handbuchs herunterladen und mit Hilfe einer Sprachsyntheselösung („Text-to-Speech-Software“) vorlesen lassen.

	Bedienungsanleitung Für Benutzer und Fachhändler
	Montageanleitung Für Fachhändler
	Servicehandbuch für Betten Für Fachhändler
	EG-Konformitätserklärung

1. Ihr Produkt



1. Kopfteil
2. Aufrichtstange / Trapezhandgriff
3. Matratzenhalterung
4. Fußteil
5. Seitengitter
6. Lenkrolle mit Bremse
7. Fußende
8. Kopfbereich
9. Untergestell
10. Bedienteil
11. Typenschild

1.1. Optionen

Was die möglichen Optionen betrifft, wenden Sie sich bitte an Ihren Fachhändler. Er berät Sie gern.

2. Vor der Benutzung

2.1. Bestimmungsgemäße Verwendung

Dieser Abschnitt enthält eine kurze Beschreibung der vorgesehenen Verwendung Ihres Produkts. Darüber hinaus enthalten die Anweisungen in den anderen Abschnitten auch entsprechende Warnhinweise. Auf diese Weise wollen wir Sie auf die Möglichkeit einer unsachgemäßen Benutzung hinweisen.

- Dieses Produkt ist ein Medizinprodukt.
- Indikationen und Kontraindikationen: Das Bett kann vom Benutzer selbst oder von einer Pflegekraft bedient werden. Das Pflegebett ist aufgrund seiner Funktionsvielfalt für eine Vielzahl von Nutzerprofilen geeignet. Die Hoch-Tief-Funktion sorgt dafür, dass das Pflegepersonal den Patienten ergonomisch behandeln kann. Diese Funktion in Kombination mit der Aufrichtstange ist auch für Benutzer gedacht, die nicht über die nötige Körperkraft verfügen und Unterstützung beim Ein- und Aussteigen benötigen. Die Seitengitter verhindern, dass unruhige Schläfer aus dem Bett fallen. Die Bettfunktionen zur Veränderung der Körperposition können zur Vorbeugung von Druckstellen bei Benutzern beitragen, die längere Zeit im Bett verbringen.
- In einigen Fällen sollten Benutzer, die sich in einem Revalidierungsprozess befinden, oder Benutzer, die an bestimmten Krankheitsbildern leiden, bestimmte Körperpositionsfunktionen des Bettes nicht nutzen. Das Pflegepersonal hat die Möglichkeit, in solchen Fällen bestimmte Funktionen des Handgerätes zu sperren.
- Dieses Pflegebett ist als ein Klasse II-Produkt eingestuft und nur für die Benutzung im Innenbereich geeignet.
- Es ist ausschließlich dafür konzipiert und gefertigt, eine (1) Person mit einem Gewicht von maximal 240 kg zu tragen.
- Das Pflegebett ist für die häusliche Krankenpflege gemäß IEC 60601-2-52, Anwendungsumgebung 4, konzipiert.
- Dieses Bett ist für die in Kapitel 5. angegebenen Matratzenmaße ausgelegt. Das Bett kann nur mit Spezialmatratzen, Matratzenauflagen oder Matratzen mit abweichenden Abmessungen verwendet werden, nachdem eine zusätzliche Sicherheitsrisikobewertung durch eine kompetente Person durchgeführt wurde.
- Verwenden Sie ausschließlich von Vermeiren genehmigte Zubehör- oder Ersatzteile.

- Die Garantie für dieses Produkt beruht auf dessen normaler Benutzung und Wartung wie in diesem Handbuch beschrieben. Schäden an Ihrem Produkt, die auf unsachgemäße Benutzung oder mangelnde Wartung zurückzuführen sind, führen zum Erlöschen der Garantie.

2.2. Allgemeine Sicherheitshinweise

⚠️ WARNUNG

Gefahr von Verletzungen und Schäden

- Nehmen Sie ohne Genehmigung des Herstellers keine Änderungen an dem Bett vor.

⚠️ VORSICHT

Gefahr von Personen- und/oder Sachschäden

- Befolgen Sie die Anweisungen in diesem Handbuch und beachten Sie die Sicherheitshinweise. Andernfalls besteht die Gefahr, dass Sie sich oder Dritte oder verletzen könnten oder das Pflegebett beschädigt werden könnte.











Beachten Sie bei der Benutzung die folgenden allgemeinen Warnhinweise:





- Benutzen Sie das Bett nur auf einem ebenen, flachen und stabilen Untergrund, so dass alle vier Räder Bodenkontakt haben.
- Wenn der Patient unbeaufsichtigt im Bett liegt, fahren Sie das Bett bitte ganz herunter und/oder erhöhen Sie die Seitengitter.
- Überschreiten Sie keinesfalls die maximale Belastung wie in Kapitel 5. angegeben.
- Benutzen Sie das Bett NICHT als Transportmittel, Steighilfe oder Ablage für schwere oder heiße Gegenstände.
- Der Hersteller haftet nicht für Schäden, die auf mangelnde oder unsachgemäße Wartung oder die Nichtbefolgung der Anweisungen in diesem Handbuch zurückzuführen sind.
- Ihr Pflegebett wurde auf elektromagnetische Verträglichkeit geprüft und erfüllt die entsprechende Norm. Ungeachtet dieser Konformität besteht die Möglichkeit, dass das Betriebsverhalten durch elektromagnetische Felder (z. B. Mobiltelefone, Hochleistungs-Energiequellen) beeinflusst wird.
- Es besteht die Möglichkeit, dass die Elektronik des Bettes andere elektronische Geräte beeinflusst. Das Bett sollte daher auf Beschädigungen oder Verschleiß überprüft werden, siehe Kapitel 4.).
- Verwenden Sie keine mechanischen oder elektrischen Vorrichtungen am Bett.

- Beim Betrieb des Bettes ist sicherzustellen, dass keine Gegenstände oder Kabel zwischen den beweglichen Teilen des Bettes eingeklemmt werden können. Achten Sie darauf, dass das Netzkabel nicht durch bewegliche Teile oder scharfe Kanten beschädigt oder unter den Rädern eingeklemmt wird.

Jeder schwerwiegende Zwischenfall [MDR (EU) 2017/745 §2 (65)], der im Zusammenhang mit dem Gerät aufgetreten ist, sollte dem Hersteller und der zuständigen Behörde des Mitgliedstaats, in dem der Anwender und/oder Patient niedergelassen ist, gemeldet werden.

2.3. Symbole am Pflegebett

	Maximalgewicht des Benutzers (in kg)
	Maximale sichere Arbeitslast
	Maximal Matratzendicke (in mm)
	Matratzenabmessungen (in cm)
	Typbezeichnung
	Katalognummer
	Seriennummer
	Medizinprodukt
	Konformitätserklärung
	Hersteller

	Produktionsdatum
	Achtung: wichtige Informationen
	Einklemmgefahr
	Bitte Bedienungsanleitung beachten

3. Benutzung des Pflegebetts

3.1. Montage/Demontage, Transport und Lagerung

Das Bett wird von Ihrem Fachhändler gemäß den Anweisungen in dieser Montageanleitung montiert.

Für den Transport befestigen Sie die Bettelemente fest am Fahrzeug, damit hier beim Transport kein Spielraum besteht.

Bei Nichtgebrauch sollte das Bett an einem trockenen Platz abgestellt werden (zu Einzelheiten siehe Kapitel 5.).

3.2. Montage

⚠ VORSICHT

Gefahr von Verletzungen und Schäden

- Achten Sie darauf, das Bett ohne Personen darin zu bewegen.
1. Sofern noch nicht geschehen, montieren Sie das Bett gemäß den Anweisungen in der Montageanleitung.
 2. Achten Sie bei Benutzung des Bettes darauf, dass sich Bezüge und Laken innen hinter den Seitengittern befinden.
 3. Trennen Sie das Netzkabel von der Steckdose ab und legen Sie das Kabelende auf das Bett.
 4. Lösen Sie die Bremsen an den Lenkrollen , siehe Abschnitt **3.4.**
 5. Rollen Sie das leere Bett an seinen Platz.
 6. Sobald die gewünschte Position erreicht ist, arretieren Sie die vier Bremsen (siehe **§3.4.**).
 7. Schließen sie das Netzkabel des Bettes an eine Steckdose mit 220/230 V Wechselstrom an.

3.3. Benutzung des Bedienteils

Das Pflegebett wird mit einem Bedienteil geliefert, um die beweglichen Teile zu betätigen.

	Rückenteil AUF/AB
	Matratzenauflage AUF/AB
	Beinteil AUF/AB

3.4. Betätigen der Bremsen

⚠ VORSICHT

Verletzungsgefahr

- Vor der Benutzung des Pflegebetts müssen alle vier Lenkrollen arretiert werden. Wenn nur eine Bremse angezogen ist, kann sich das Bett immer noch bewegen.

Um ein versehentliches Rollen zu unterbinden, lassen sich die Bremsen an allen Lenkrollen arretieren.

3.4.1. Bremsen lösen (A)

Drücken Sie mit dem Fuß den oberen Teil des Bremshebels nach hinten.

3.4.2. Bremsen betätigen (B)

Drücken Sie mit dem Fuß den unteren Teil des Bremshebels gegen die Lenkrolle.

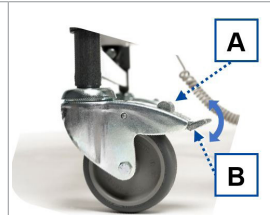

3.5. Bedienung der Seitengitter

3.5.1. Seitengitter aus Holz

⚠ VORSICHT

Verletzungsgefahr

- Stellen Sie sicher, dass die Funktionen des Bettes beim Anheben oder Absenken der Seitengitter nicht beeinträchtigt werden.

Seitengitter herunterklappen:

1. Heben Sie den oberen Seitengitterholm vorsichtig an.
2. Drücken Sie die Taste **(21)** an der Seite des Kopf- oder Fußteils.
3. Senken Sie die Seitengitter vorsichtig ab. Ergreifen Sie immer nur die obere Holzlatte.

Seitengitter heraufklappen:

1. Ziehen Sie das obere Gitter nach oben, bis es einrastet.



3.6. Beinauflage manuell einstellen

⚠ VORSICHT

Gefahr von Verletzungen durch Einklemmen oder Beschädigungen des Betts

- Stellen Sie sicher, dass weder anwesende Personen noch Gegenstände zwischen beweglichen Teilen eingeklemmt werden.
- Benutzen Sie nur den Hurt **(12)** am Fußende, um die Höhe der Beinauflage einzustellen.

3.6.1. Beine/Füße anheben

1. Um Füße und Beine anzuheben, ergreifen Sie den Gurt am Fußende des Betts.
2. Ziehen Sie am Gurt, um den Beinbereich des Matratzengestells in die gewünschte Höhe zu bringen. Wenn Sie aufhören zu ziehen, rastet das System **(18)** in der jeweiligen Stellung ein.

3.6.2. Beine/Füße absenken

1. Ziehen Sie am Gurt, bis die höchste Stellung erreicht ist, um das Rastsystem **(18)** zu entriegeln.
2. Halten Sie den Gurt fest und senken Sie den Beinbereich langsam ab.

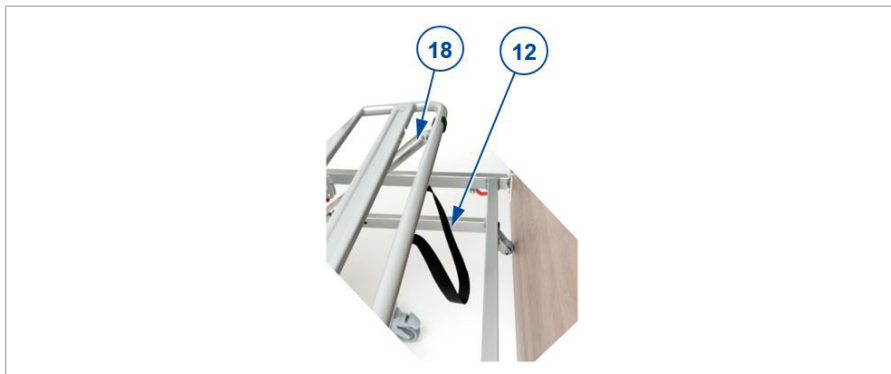

3.7. In das Bett legen/aus dem Bett aufstehen

⚠ VORSICHT

Sturzgefahr

- Falls Sie sich nicht sicher versetzen können, bitten Sie jemanden um Hilfe.

3.7.1. Zu Bett gehen

1. Prüfen Sie, ob die Bremsen der Lenkrollen betätigt sind, siehe Abschnitt **3.4.**
2. Stellen Sie die Höhe des Bettes mit dem Bedienteil ein, siehe Abschnitt **3.3.**
3. Senken Sie das Seitengitter ab, siehe Abschnitt **3.5.**
4. Stellen Sie sich möglichst dicht neben das Bett.
5. Legen Sie sich ins Bett. Benutzen Sie die Aufrichtstange mit dem Trapezhandgriff, um die richtige Liegeposition einzunehmen.
6. Heben Sie das Seitengitter an, siehe Abschnitt **3.5.**

3.7.2. Aufstehen

1. Benutzen Sie das Bedienteil, um das Bett so einzustellen, dass Sie möglichst leicht aus dem Bett aufstehen können:
 - Senken Sie den Unterschenkelabschnitt ab, siehe Abschnitt **3.3.** oder Abschnitt **3.6.**
 - Senken Sie das Seitengitter ab, siehe Abschnitt **3.5.**
 - Senken Sie das Bett mit dem Bedienteil ab ; siehe Abschnitt **3.3.**
2. Richten Sie sich auf und schwenken Sie Ihre Beine aus dem Bett heraus. Benutzen Sie die Aufrichtstange mit dem Trapezhandgriff, um die richtige Liegeposition einzunehmen.

4. Wartung

Obwohl Ihr Pflegebett nur minimalen Wartungsaufwand erfordert, ist es dennoch ratsam, es regelmäßig zu inspizieren, um einen störungsfreien Betrieb für viele Jahre sicherzustellen.

4.1. Wartungstermine

VORSICHT

Gefahr von Verletzungen und Schäden

- Reparaturen und Teileaustausch dürfen nur von geschultem Personal durchgeführt werden und es dürfen nur Originalersatzteile von Vermeiren verwendet werden.

 Auf der letzten Seite dieses Handbuchs befindet sich ein Registrierungsformular, auf dem der Fachhändler jeden Service dokumentieren kann.

Die Wartungshäufigkeit hängt von der Häufigkeit und Intensität der Nutzung ab. Wenden Sie sich an Ihren Händler, um einen allgemeinen Zeitplan für Inspektion/Wartung/Reparatur zu vereinbaren.

Erkundigen Sie sich bei der nächstgelegenen Vermeiren-Geschäftsstelle nach einem Servicepunkt oder Fachhändler in Ihrer Nähe.

4.1.1. Einmal pro Jahr / für jeden Neubenutzer

Bevor dieses Pflegebett einem Neubenutzer übergeben wird, mindestens jedoch einmal pro Jahr, muss es gewartet und desinfiziert werden. Für weitergehende Hinweise wenden Sie sich bitte an Ihren Fachhändler.

4.1.2. Monatlich

Unterziehen Sie folgende Punkte einer regelmäßigen Sichtprüfung:

- Lenkrollen: frei von Drähte, Haare, Sand und Teppichfasern.
- Bremsen: funktionieren gut. Falls sich das Bett bewegen lässt, obwohl die Bremsen arretiert wurden, sollten Sie die Räder und Bremsen auf Verschleiß beziehungsweise Beschädigungen durch Öl, Wasser usw. überprüfen.

- Bedienteil, Motoren, Verbindungspunkte und Kabel: auf Schäden wie durchgescheuerte oder gebrochene und dadurch freiliegende Kabel überprüfen.
- Alle Komponenten: Vorhanden und nicht beschädigt oder verschlissen sind.

Wenden Sie sich wegen etwaiger Reparaturen oder Ersatzteile an Ihren Fachhändler.

4.1.3. Bei Lagerung

Achten Sie darauf, dass das Bett trocken gelagert wird, um Schimmel- oder Rostbefall zu vermeiden, siehe Kapitel 5..

4.2. Wartungshinweise

4.2.1. Reinigung

VORSICHT

Beschädigungsgefahr durch Feuchtigkeit

- Halten Sie Bedienteil, Motoren und Verbindungspunkte sauber und schützen Sie sie vor Feuchtigkeit.
- Halten Sie das Bedienpult sauber und schützen Sie es vor Wasser und Regen.
- Reinigen Sie das Bett niemals mit einem Wasserschlauch oder Hochdruckreiniger.

Wischen Sie alle festen Teile des Betts mit einem feuchten (nicht durchnässten) Tuch ab. Benutzen Sie ggf. eine milde Seife, die für Lacke und Kunststoffe geeignet ist.

Die Polsterung kann mit lauwarmem Wasser und einer milden Seife gereinigt werden. Verwenden Sie keine scheuernden Reinigungsmittel.

4.2.2. Desinfektion

VORSICHT

Beschädigungsgefahr

- Eine Desinfektion darf nur von dafür geschultem Personal durchgeführt werden. Wenden Sie sich hierfür an Ihren Fachhändler.

Verwenden Sie ein weiches, feuchtes Tuch und lauwarmes Wasser mit einem milden Haushaltsdesinfektionsmittel zur Bettreinigung.

4.3. Störungsbeseitigung

Auch bei ordnungsgemäßer Verwendung des Pflegebetts kann ein technisches Problem auftreten. In diesem Fall wenden Sie sich bitte an Ihren Fachhändler.

VORSICHT

Gefahr von Verletzungen und Schäden

- Versuchen Sie NIEMALS, das Pflegebett selbst zu reparieren, um ein Problem zu beheben.

Die nachstehend genannten Symptome können auf ein ernsthaftes Problem hindeuten. Sie sollten sich daher stets an Ihren Fachhändler wenden, wenn eine der folgenden Situationen eintritt:

- Ungewöhnliche Geräusche
- Durchgescheuerte/gebrochene Stromkabel
- Gerissene oder gebrochene Steckverbinder
- Ruckartige Bewegungen der Rahmenteile
- Beschädigte oder gebrochene Lenkrollen
- Das Bedienteil funktioniert nicht, obwohl die Stromversorgung für das Pflegebett intakt ist.

4.4. Voraussichtliche Nutzungsdauer

Die durchschnittliche Lebensdauer Ihres Bettes beträgt 5 Jahre. Je nach Nutzungshäufigkeit und Intensität der Wartung kann die Lebensdauer Ihres Bettes länger oder kürzer sein.

4.5. Wiederbenutzung

Lassen Sie das Bett vor jeder Wiederbenutzung desinfizieren, inspizieren und entsprechend den Anweisungen in Abschnitt **4.1.** und **4.2.** warten.

4.6. Nutzungsende

Am Ende seiner Nutzungsdauer muss das Pflegebett gemäß den geltenden Umweltvorschriften entsorgt werden. Dazu wird es im besten Fall zerlegt, um den Transport wiederverwertbarer Teile zu erleichtern.

4.7. Garantie

Die Garantie für dieses Produkt unterliegt den allgemeinen Bestimmungen jedes Landes.

5. Technische Daten

Die nachstehenden technischen Daten gelten für dieses Pflegebett nur bei Standardeinstellungen und optimalen Umgebungsbedingungen. Berücksichtigen Sie diese Daten bei der Benutzung. Die Werte gelten nicht mehr, falls das Pflegebett modifiziert wurde, beschädigt ist oder starke Verschleißerscheinungen aufweist.

Marke	Vermeiren	
Produktgruppe	Bett	
Typ	Interval XXL	
Beschreibung	Abmessungen	
	Interval XXL 120 cm	Interval XXL 140 cm
Max. zulässiges Gewicht des Fahrers	240 kg	
Gesamtlänge	2080 mm	
Gesamtbreite	1330 mm	1530 mm
Gesamthöhe (ohne Aufrichter)	860 mm - 1295 mm	
Gesamthöhe (mit Aufrichter)	1900 mm - 2335 mm	
Höhenverstellung der Bettfläche	410 mm - 805 mm	
Gesamtgewicht (ohne Seitengitter, Aufrichtstange und Trapezhandgriff)	124 kg	139 kg
Max. Rückenlehnenwinkel*	70.5°	
Max. Oberschenkelwinkel*	28.5°	

Marke	Vermeiren	
Produktgruppe	Bett	
Typ	Interval XXL	
Beschreibung	Abmessungen	
	Interval XXL 120 cm	Interval XXL 140 cm
Max. Unterschenkelwinkel*	-20.5°	
Max. sichere Arbeitslast **	275 kg	
Nennbelastung Aufrichtstange	80 kg	
Matratze	Min. RG 35, 120 mm Dicke, 2000 x 1200 mm, max. 20 kg	Min. RG 35, 120 mm Dicke, 2000 x 1400 mm, max. 20 kg
Freiraum unter dem Bett zum Anheben des Patienten	145 mm	
Lenkrollen (4 Stk.)	Ø 125 mm, mit Arretierung	
Motor des Untergestells	LA31.28-300-24-001, Linak	
Motor hinterer Bereich	LA31.2JB-100-24-301, Linak	
Motor Beinbereich	LA31.2J-100-24-301, Linak	
Bedienteil	HLW073-005, Linak	
Transformator	CB 09SO-3T-24, Linak	
Nennspannung, Transformator	U in: 230 V~, ± 10%, 50 Hz, max. 1,5A, U Aus: 24V ---, max. 70 VA	
Einschaltphase	10%, max. 2 min / 18min	
Geräuschpegel	< 65 dB(A)	
Schutzart/-klasse	Schutzklasse II, Anwendungsteil Typ B / IPX4 (Sprühschutz)	
Temperaturbereich für Lagerung und Nutzung	+5°C - +41°C	
Luftfeuchtigkeitsbereich für Lagerung und Nutzung	30% - 70%	
Technische Änderungen vorbehalten. Messtoleranzen +- 15 mm / 1,5 kg / 1,5° * Gemessen nach IEC 60601-2-52, mit einer horizontalen Bezugsebene, eventuell in Kombination mit der Anti-Trendelenburg-Lagerung ** Max. zulässige Belastung = Masse Benutzergewicht + Masse Matratze + Masse sonstiges Zubehör**		

Sommario

Premessa	73
1. Il prodotto	75
1.1. Opzioni	75
2. Prima dell'uso	76
2.1. Uso previsto	76
2.2. Istruzioni generali di sicurezza	77
2.3. Simboli presenti sul letto per degenti	78
3. Uso del letto per degenti	79
3.1. Montaggio/ smontaggio, trasporto e magazzinaggio	79
3.2. Installazione	79
3.3. Uso del telecomando	80
3.4. Utilizzo dei freni	80
3.5. Barre laterali	81
3.6. Regolazione manuale della sezione di supporto delle gambe	81
3.7. Trasferimento al/dal letto	82
4. Manutenzione	83
4.1. Intervalli di manutenzione	83
4.2. Istruzioni per la manutenzione	84
4.3. Soluzione dei problemi di funzionamento	85
4.4. Durata prevista	85
4.5. Utilizzi successivi	86
4.6. Fine vita	86
4.7. Garanzia	86
5. Specifiche tecniche	87

Premessa

Congratulazioni Ora possiede un letto Vermeiren per degenti!

Questo letto per degenti è realizzato da personale qualificato e competente. Essa è progettata e prodotta secondo gli elevati standard di qualità garantiti da Vermeiren.

Grazie per la fiducia accordata ai prodotti Vermeiren. Questo manuale viene fornito come supporto per l'uso del letto e delle sue opzioni operative. Leggerlo attentamente, in quanto aiuta a familiarizzarsi con il funzionamento, le prestazioni e le limitazioni del letto.

Per eventuali ulteriori domande successive alla lettura di questo manuale, rivolgersi al proprio rivenditore specializzato, che sarà lieto di fornire un supporto.

Nota importante

Per garantire la propria sicurezza e prolungare la durata del prodotto, trattarlo con cura e farlo controllare e/o sottoporlo a manutenzione con regolarità.





Questo manuale rispecchia gli sviluppi più recenti del prodotto. Vermeiren si riserva il diritto di introdurre modifiche di questo tipo di prodotto senza alcun obbligo di adattare o sostituire i prodotti analoghi consegnati in precedenza.

Le immagini del prodotto vengono utilizzate per chiarire le istruzioni. I dettagli del prodotto mostrato possono essere diversi da quelli del prodotto in uso.

Informazioni disponibili

Sul sito Web di Vermeiren, all'indirizzo <http://www.vermeiren.com/>, è sempre disponibile la versione più recente delle informazioni contenute in questo manuale. Visitare con regolarità tale sito per verificare l'esistenza di eventuali aggiornamenti.

Le persone ipovedenti possono scaricare la versione elettronica di questo manuale e farlo leggere da un software applicativo di sintesi vocale.

	Manuale di istruzioni Per l'utente e il rivenditore specializzato
	Istruzioni di installazione Per il rivenditore specializzato
	Manuale di assistenza per i letti Per il rivenditore specializzato
	Dichiarazione di conformità CE

1. Il prodotto



1. Testiera
2. Asta di sollevamento / maniglia trapezoidale
3. Fermo del materasso
4. Pediera
5. Sponda
6. Ruota orientabile con freno
7. Lato piedi
8. Sezione di supporto della testa
9. Carrello inferiore
10. Telecomando
11. Targhetta di identificazione

1.1. Opzioni

Per le opzioni, rivolgersi al proprio concessionario autorizzato. Sarà lieto di fornirle assistenza.

2. Prima dell'uso

2.1. Uso previsto

Questo paragrafo fornisce una breve descrizione dell'uso previsto del prodotto. Gli altri paragrafi aggiungono inoltre alle istruzioni ulteriori avvertenze di rilievo. Vermeiren desidera in tal modo portare all'attenzione dell'utente gli eventuali usi errati che possono presentarsi.

- L'ausilio e' un prodotto medicale.
- Indicazioni e controindicazioni: il letto può essere azionato dall'utente o da un assistente. Le sue caratteristiche lo rendono adatto ad un'ampia gamma di utenti. La possibilità di alzare e abbassare la base, garantisce agli assistenti una maggior facilità nella gestione dell'utente. Questa funzione, abbinata all'asta sollevamalat, è pensata anche per gli utenti che necessitano di un supporto per salire o scendere dal letto. Le barre laterali evitano che l'utente possa cadere dal letto durante il sonno. La possibilità di spostare la posizione del paziente, aiuta a prevenire le ulcere da pressione per gli utenti che trascorrono molto tempo a letto.
- In alcuni casi, gli utenti che stanno affrontando un processo di riconvalida o che soffrono di disturbi specifici non dovrebbero utilizzare alcune funzioni di posizione del corpo del letto. In questi casi, i custodi hanno la possibilità di bloccare funzioni specifiche sul telecomando.
- Questo letto per degenti è classificato come un prodotto elettrico della classe II, ed è adatto unicamente per l'uso al coperto.
- Questo letto per degenti è progettato e realizzato esclusivamente come dispositivo di riposo per una **(1)** sola persona di peso non superiore a 240 kg.
- Il letto per degenti è progettato per l'uso nell'ambito di attività di assistenza domiciliare a norma IEC 60601-2-52, ambiente di applicazione 4.
- Questo letto è progettato per le dimensioni del materasso come specificato nel capitolo 5.. Il letto può essere utilizzato solo con materassi speciali, coprimaterassi o materassi con dimensioni diverse dopo un'ulteriore valutazione del rischio per la sicurezza effettuata da una persona competente.
- Utilizzare esclusivamente accessori e ricambi approvati da Vermeiren.
- La garanzia del prodotto presuppone un uso e una manutenzione normali del medesimo, come descritti in questo manuale. I danni al prodotto dovuti a uso improprio o manutenzione carente causano la decadenza della garanzia.

2.2. Istruzioni generali di sicurezza

AVVERTENZA

Rischio di lesioni e danni

- Non apportare modifiche al letto senza l'approvazione del produttore.

ATTENZIONE

Rischio di lesioni e/o danni













- Attenersi alle istruzioni contenute in questo manuale e osservare le indicazioni per la sicurezza. In caso contrario, è possibile ferirsi o danneggiare il letto per degenti.



Durante l'uso, tenere presenti le seguenti avvertenze generali:

- Utilizzare il letto su pavimenti solidi, piani e orizzontali, con tutte e quattro le ruote a contatto con il suolo.
- Quando il paziente viene lasciato incustodito nel letto, lasciare il letto nella posizione più bassa possibile e/o elevare le sponde laterali.
- Non superare mai il carico massimo indicato nel capitolo 5..
- **NON** utilizzare il letto come mezzo di trasporto, scala o attrezzatura di magazzino di oggetti pesanti o caldi.
- Il produttore declina ogni responsabilità per i danni causati da una manutenzione carente o errata, o derivanti dalla mancata osservanza delle istruzioni contenute in questo manuale.
- Il letto è stato sottoposto a prove di compatibilità elettromagnetica ed è conforme alla relativa norma. Malgrado tale compatibilità, è possibile che le prestazioni operative risentano di campi elettromagnetici come quelli di telefoni cellulari e generatori elettrici o fonti energetiche ad alta potenza.
- È possibile che gli apparati elettronici del letto influiscano su altri dispositivi elettronici. Si consiglia pertanto di verificare l'eventuale presenza di danni o usura del letto; vedere il capitolo 4..
- Non aggiungere al letto alcun dispositivo meccanico o elettrico.
- Assicurarsi che nessun oggetto o cavo rimanga intrappolato fra i componenti mobili del letto durante il funzionamento del medesimo. Assicuratevi che il cavo di alimentazione non venga danneggiato da parti in movimento o da spigoli vivi o schiacciato sotto le ruote.

Qualsiasi incidente grave [MDR (UE) 2017/745 §2 (65)] che si sia verificato in relazione al dispositivo deve essere segnalato al produttore e all'autorità competente dello Stato membro in cui risiede l'utente e/o il paziente.

2.3. Simboli presenti sul letto per degenti

	Peso massimo dell'utente, in kg
	Carico massimo di esercizio in sicurezza
	Spessore massimo del materasso (mm)
	Dimensioni del materasso (cm)
	Indicazione del modello
	Codice prodotto
	Numero di serie
	Dispositivo medico
	Dichiarazione di conformità
	Produttore
	Data di produzione
	Attenzione: informazioni importanti

	Rischio di intrappolamento
	Si consiglia di leggere il manuale

3. Uso del letto per degenti

3.1. Montaggio/smontaggio, trasporto e magazzinaggio

Il letto viene montato dal rivenditore specializzato secondo le istruzioni fornite nel manuale di installazione.

Per il trasporto ancorare saldamente i componenti del letto al veicolo, in modo che non si muovano durante il tragitto.

Se il letto non è in uso, immagazzinarlo in un luogo asciutto; per informazioni dettagliate, vedere il capitolo 5..

3.2. Installazione

ATTENZIONE



Rischio di lesioni e danni

- Avere cura di spostare il letto senza che sul medesimo sia presente alcuna persona.
1. Se il letto non è ancora montato, montarlo seguendo le istruzioni fornite nel manuale di installazione.
 2. Se il letto è in uso, accertarsi che tutti i lenzuoli e le coperture di trovino all'interno delle sponde laterali.
 3. Scollegare il cavo di alimentazione dalla presa e collocare la sua estremità sul letto.
 4. Rilasciare i freni di tutte le ruote orientabili; vedere il **§3.4.**
 5. Spostare il letto vuoto nel punto desiderato.

6. Una volta nella posizione richiesta, inserire i quattro freni; vedere **§3.4.**
7. Collegare il cavo di alimentazione del letto a una presa di corrente a 220/230 Vc.a.

3.3. Uso del telecomando

Il letto viene fornito con un telecomando che consente di azionarne i componenti mobili.

	Sezione di supporto della schiena SU/GIÙ
	Supporto del materasso SU/GIÙ
	Sezione gambe SU / GIÙ

3.4. Utilizzo dei freni

⚠ ATTENZIONE

Rischio di lesioni

- Prima di utilizzare il letto per degenti, bloccare tutte e quattro le ruote orientabili. Se si inserisce un solo freno, il letto è ancora in grado di spostarsi.

Per evitare spostamenti involontari, è possibile bloccare i freni di tutte le ruote orientabili.

3.4.1. Rilascio dei freni (A)

Premere con un piede la parte superiore della leva del freno, spingendola all'indietro.

3.4.2. Inserimento dei freni (B)

Premere con un piede la leva del freno, spingendola verso il basso, verso la ruota orientabile.

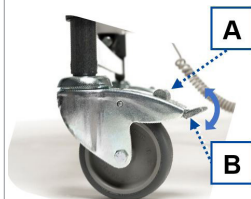

3.5. Barre laterali

3.5.1. Sponde laterali in legno

⚠ ATTENZIONE

Rischio di lesioni

- Assicurarsi che le funzioni del letto non siano compromesse durante il sollevamento o l'abbassamento delle sponde laterali.

Per abbassare le sponde laterali:

1. Sollevare la doga laterale superiore.
2. Premere il pulsante **(21)** sul lato del pannello della testa o del piede.
3. Abbassare la sponda laterale lentamente. Afferrare sempre solo la rete superiore.

Chiudere le sponde:

1. Sollevare la sponda superiore fino a quando si blocca.



3.6. Regolazione manuale della sezione di supporto delle gambe

⚠ ATTENZIONE

Rischio di lesioni dovute a intrappolamento, oppure di danni al letto

- Avere cura che nessuna persona o nessun oggetto rimanga intrappolato fra i componenti in movimento.
- Utilizzare la cinghia **(12)** presente dal lato dei piedi esclusivamente per regolare l'altezza della sezione di supporto delle gambe.

3.6.1. Sollevamento delle gambe / dei piedi

1. Per regolare l'altezza dei piedi e delle gambe, afferrare la cinghia presente dal lato dei piedi del letto.
2. Tirare la cinghia verso l'alto per sollevare fino all'altezza desiderata la sezione delle gambe del supporto del materasso. Quando si smette di tirare, il sistema rimane bloccato all'altezza di una delle tacche del dispositivo Rastomat **(18)**.

3.6.2. Abbassamento delle gambe / dei piedi

1. Per abbassare la sezione di supporto delle gambe, tirare la cinghia fino alla posizione più alta per sbloccare il dispositivo Rastomat **(18)**.
2. Trattene la cinghia e abbassare lentamente la sezione di supporto delle gambe.



3.7. Trasferimento al/dal letto

⚠ ATTENZIONE

Rischio di caduta

- Nel caso in cui non si riesca a eseguire il trasferimento in modo sicuro, chiedere assistenza.

3.7.1. Distendersi sul letto

1. Verificare che i freni delle ruote orientabili siano inseriti; vedere il punto **3.4.**
2. Regolare l'altezza del letto servendosi del telecomando; vedere **§3.3.**
3. Abbassare la sponda laterale; vedere il **§3.5.**
4. Avvicinarsi il più possibile al bordo del letto.
5. Trasferimento sul letto. Utilizzare l'asta di sollevamento con la maniglia trapezoidale per aiutarsi a spostarsi sul letto.
6. Sollevare la sponda laterale; vedere il **§3.5.**

3.7.2. Alzarsi dal letto

1. Servendosi del telecomando, regolare il letto nella posizione più agevole per scendere:
 - Abbassare la sezione inferiore di supporto delle gambe; vedere il §3.3. o il §3.6..
 - Abbassare la sponda laterale; vedere il §3.5..
 - Servendosi del telecomando, regolare l'altezza del letto su un valore basso; vedere il punto 3.3..
2. Ruotare su sé stessi per mettersi in posizione seduta con le gambe all'esterno del letto. Utilizzare l'asta di sollevamento con la maniglia trapezoidale per aiutarsi a scendere dal letto.

4. Manutenzione

Il letto per degenti richiede una manutenzione ridotta al minimo, ma per evitare ogni problema per anni è consigliabile ispezionarlo con regolarità.

4.1. Intervalli di manutenzione

ATTENZIONE

Rischio di lesioni e danni

- Riparazioni e sostituzioni devono essere eseguite esclusivamente da personale con un'opportuna formazione e utilizzando unicamente ricambi originali Vermeiren.

-  L'ultima pagina di questo manuale contiene un modulo di registrazione che consente ai concessionari autorizzati di registrare ogni intervento di assistenza. La frequenza dell'assistenza dipende dalla frequenza e dall'intensità dell'uso. Concordare con il proprio rivenditore un calendario comune per le attività di ispezione / manutenzione / riparazione. Per trovare un centro di assistenza o un rivenditore autorizzato nella propria zona, rivolgersi alla più vicina divisione aziendale Vermeiren.

4.1.1. Una volta all'anno / a ogni nuovo utente

Questo letto per degenti deve essere sottoposto a un intervento di assistenza e disinfezione prima di ogni passaggio a un nuovo utente, ma comunque almeno una volta all'anno. Per maggiori informazioni, rivolgersi al proprio concessionario autorizzato.

4.1.2. Ogni mese

Ispezionare visivamente con regolarità i seguenti punti:

- Le ruote orientabili: senza fili, capelli, sabbia e fibre di moquette.
- Freni: funzionamento corretto. Se è possibile spostare il letto mentre i freni sono inseriti, occorre esaminare ruote e freni per verificare l'eventuale presenza di usura, danni o contaminazione dovuta a olio, acqua e così via.
- Telecomando, motori elettrici, punti di collegamento e cavi: verificare l'eventuale presenza di danni quali fili elettrici sfilacciati, spezzati o divenuti esposti.
- Tutti i componenti: presenza, integrità e assenza di usura.

Rivolgersi al proprio rivenditore specializzato per le riparazioni o i ricambi eventualmente necessari.

4.1.3. In caso di inutilizzo

Accertarsi che il letto venga immagazzinato in un luogo asciutto, per evitare la formazione di muffa o ruggine; vedere i dettagli riportati nel capitolo 5..

4.2. Istruzioni per la manutenzione

4.2.1. Pulizia

ATTENZIONE

Rischio di danni da umidità

- Tenere puliti e proteggere dall'umidità il telecomando, i motori elettrici e i punti di collegamento.
- Tenere pulita la console di comando e proteggerla dall'acqua e dalla pioggia.
- Non pulire il letto con manichette o pulitrici ad alta pressione.

Strofinare tutti i componenti rigidi del letto con un panno umido (non zuppo). Se necessario, utilizzare un detergente delicato, adatto per smalti e materiali sintetici.

È possibile pulire la selleria con acqua tiepida e un detergente delicato. Non utilizzare detersivi abrasivi per la pulizia.

4.2.2. Disinfezione

ATTENZIONE

Rischio di danni

- La disinfezione deve essere eseguita esclusivamente da personale con un'opportuna formazione. Consultare il proprio rivenditore specializzato.

Per pulire il letto, utilizzare un panno morbido inumidito con acqua tiepida e un disinfettante delicato per la casa.

4.3. Soluzione dei problemi di funzionamento

Anche se si utilizza il letto per degenti nel modo corretto, non è possibile escludere che si verifichi un problema tecnico. In tal caso, rivolgersi al concessionario autorizzato della propria zona.

ATTENZIONE

Rischio di lesioni e danni

- NON riparare MAI personalmente il letto per degenti nel tentativo di risolvere il problema.

I sintomi indicati di seguito possono segnalare un problema grave. Rivolgersi pertanto sempre al proprio rivenditore specializzato se si rileva una qualunque delle seguenti anomalie:

- Rumori strani;
- Cavi di alimentazione sfilacciati/danneggiati;
- Connettori incrinati o spezzati;
- Movimenti a scatti delle sezioni del telaio;
- Ruote orientabili danneggiate o rotte;
- Mancato funzionamento del telecomando malgrado il letto per degenti sia alimentato.

4.4. Durata prevista

Il letto ha una durata media prevista di 5 anni. Tale valore aumenta o diminuisce a seconda della frequenza di utilizzo e di manutenzione.

4.5. Utilizzi successivi

Prima di ogni utilizzo successivo, fare disinfettare, ispezionare e sottoporre a manutenzione il letto secondo le istruzioni dei **§4.1.** e **§4.2.** .

4.6. Fine vita

A fine vita, occorre smaltire il letto per degenti conformemente alla legislazione ambientale locale. Il modo migliore per farlo consiste nello smontare il letto per degenti per agevolare il trasporto dei componenti riciclabili.

4.7. Garanzia

La garanzia di questo prodotto è soggetta ai termini e alle condizioni generali di ogni paese.

5. Specifiche tecniche

I dettagli tecnici riportati di seguito sono validi soltanto per il letto per degenti oggetto del manuale, con le impostazioni standard e in condizioni ambiente ottimali. Durante l'uso, tenere conto di questi dati di dettaglio. I valori indicati non sono più validi se il letto per degenti ha subito modifiche o danni, oppure presenta un livello elevato di usura.

Marchio	Vermeiren	
Gruppo prodotto	Letto	
Tipo	Interval XXL	
Descrizione	Dimensioni	
	Interval XXL 120 cm	Interval XXL 140 cm
Peso massimo dell'utilizzatore	240 kg	
Lunghezza complessiva	2080 mm	
Larghezza complessiva	1330 mm	1530 mm
Altezza complessiva (senza asta di sollevamento)	860 mm - 1295 mm	
Altezza complessiva (con asta di sollevamento)	1900 mm - 2335 mm	
Superficie d'appoggio regolabile in altezza	410 mm - 805 mm	
Massa totale (escluse sponde laterali, asta di sollevamento e maniglia trapezoidale)	124 kg	139 kg
Angolo massimo dello schienale *	70.5°	
Angolo massimo della parte superiore delle gambe *	28.5°	
Angolo massimo della parte inferiore delle gambe *	-20.5°	
Carico massimo di esercizio in sicurezza **	275 kg	
Carico nominale dell'asta di sollevamento	80 kg	
Materasso	Min. RG 35 min., spessore 120 mm, 2000 x 1200 mm, max. 20 kg	Min. RG 35 min., spessore 120 mm, 2000 x 1400 mm, max. 20 kg

Marchio	Vermeiren	
Gruppo prodotto	Letto	
Tipo	Interval XXL	
Descrizione	Dimensioni	
	Interval XXL 120 cm	Interval XXL 140 cm
Spazio libero sotto il letto per il sollevamento del paziente	145 mm	
Ruote orientabili (4 unità)	Ø 125 mm, bloccabili	
Motore elettrico del telaio inferiore	LA31.28-300-24-001, Linak	
Motore elettrico della sezione di supporto della testa	LA31.2JB-100-24-301, Linak	
Motore elettrico del sistema di flessione delle ginocchia	LA31.2J-100-24-301, Linak	
Telecomando	HLW073-005, Linak	
Trasformatore	CB 09SO-3T-24, Linak	
Tensione nominale, trasformatore	U in: 230 V~, ± 10%, 50 Hz, max. 1,5 A, out: 24 V ---, max. 70 VA	
Ciclo di accensione	10%, max. 2 min / 18min	
Livello di rumore	< 65 dB(A)	
Classe/tipo di protezione	Classe di protezione II, parte applicativa Tipo B / IPX4 (protezione dagli spruzzi)	
Temperatura per utilizzo e conservazione	+5°C - +41°C	
Umidità per utilizzo e conservazione	30% - 70%	
<p>La casa produttrice si riserva il diritto di apportare modifiche tecniche. Tolleranza misurazioni +- 15 mm / 1,5 kg / 1,5° .</p> <p>* Misurato secondo la norma IEC 60601-2-52, con un piano di riferimento orizzontale, eventualmente in combinazione con la posizione anti-Trendelenburg</p> <p>** Carico massimo di esercizio in sicurezza = massa dell'utente + massa del materasso + massa degli altri accessori</p>		

Índice

Introducción	90
1. Su producto	92
1.1. Opciones	92
2. Antes de su uso	93
2.1. Uso previsto	93
2.2. Instrucciones generales de seguridad	94
2.3. Símbolos en la cama de cuidados	95
3. Utilización de la cama de cuidados	96
3.1. Montaje/desmontaje, transporte y almacenamiento	96
3.2. Instalación	96
3.3. Utilización del mando	97
3.4. Accionamiento de los frenos	97
3.5. Funcionamiento de las barandillas	98
3.6. Ajuste manual de la sección de piernas	98
3.7. Traslado a/desde la cama	99
4. Mantenimiento	100
4.1. Tiempo de mantenimiento	100
4.2. Instrucciones de mantenimiento	101
4.3. Resolución de problemas	102
4.4. Vida útil prevista	103
4.5. Reutilizar	103
4.6. Fin de vida útil	103
4.7. Garantía	103
5. Especificaciones técnicas	104

Introducción

¡Felicidades! Es usted el propietario de una cama de cuidados Vermeiren.

Esta cama de cuidados ha sido fabricada por personal experto y cualificado. Se diseña y produce conforme a los elevados niveles de calidad de Vermeiren.

Le agradecemos su confianza en los productos Vermeiren. Le ofrecemos este manual para ayudarle en la utilización de su cama de cuidados y sus opciones de manejo. Léalo detenidamente. Le ayudará a familiarizarse con el manejo, las capacidades y limitaciones de su cama de cuidados.

Si todavía tiene alguna duda después de leer este manual, contacte con su distribuidor especializado, estará encantado de ayudarle.

Nota importante

Para garantizar su seguridad y prolongar la vida útil de su producto, cuídalo bien y asegúrese de realizar revisiones y mantenimientos de manera regular.





Este manual refleja los desarrollos más recientes del producto. Vermeiren se reserva el derecho a implementar cambios en este tipo de producto sin que ello suponga obligación alguna de adaptar o cambiar productos similares previamente entregados.

Hay imágenes del producto para ayudar a explicar las instrucciones. Los detalles del producto mostrado pueden variar con su producto.

Información disponible

En nuestro sitio web <http://www.vermeiren.com/> siempre encontrará la versión más reciente de la información en este manual. Consulte este sitio web de manera regular para estar al tanto de posibles actualizaciones.

Las personas con discapacidad visual pueden descargarse la versión electrónica del manual y utilizar un software de síntesis de voz para poder oír su contenido.

	Manual de instrucciones Para el usuario y el distribuidor especializado
	Instrucciones de instalación Para el distribuidor especializado
	Manual de mantenimiento para camas Para el distribuidor especializado
	Declaración CE de conformidad

1. Su producto



1. Cabecero
2. Incorporador / Asa trapezoidal
3. Retención del colchón
4. Panel de pies
5. Barandilla lateral
6. Rueda pivotante con freno
7. Sección de los pies
8. Sección de la cabeza
9. Bastidor inferior
10. Mando
11. Placa de identificación

1.1. Opciones

Póngase en contacto con su distribuidor especializado para consultar las opciones. Estará encantado de asesorarle.

2. Antes de su uso

2.1. Uso previsto

Este apartado describe brevemente el uso previsto de su producto. También se incluyen avisos correspondientes en las instrucciones de otros apartados. De esta manera se pretende avisar al usuario de un eventual mal uso de la silla.

- Este producto es un dispositivo médico.
- Indicaciones y contraindicaciones: La cama puede ser manejada por el usuario, o por un cuidador. La cama geriátrica es adecuada para una amplia gama de perfiles de usuario debido a su variedad de funcionalidades. La función "alta-baja" garantiza que los cuidadores puedan tratar ergonómicamente a los pacientes. Esta función, combinada con el incorporador (accesorio a parte), también está pensada para usuarios que carecen de suficiente fuerza corporal y que necesitan algún apoyo para levantarse o bajarse de la cama. Las barandillas laterales evitan que los usuarios, con movimiento durante sus periodos de descanso, se caigan de la cama. Las funciones de la cama para modificar la posición del cuerpo pueden ayudar a prevenir las úlceras por presión en usuarios que pasan mucho tiempo estirados en ella.
- En algunos casos, los usuarios que están pasando por un proceso de revalidación o los usuarios que sufren trastornos específicos no deben utilizar determinadas funciones de posición corporal de la cama. En estos casos, los cuidadores pueden bloquear determinadas funciones del mando.
- Esta cama de cuidados está clasificada como un producto de clase B y sólo es apta para su uso en interior.
- Esta cama de cuidados está diseñada y fabricada exclusivamente para transportar a una **(1)** persona con un peso máximo de 240kg.
- La cama de cuidados está diseñada para su uso en atención domiciliaria de acuerdo con el estándar IEC 60601-2-52, entorno de aplicación 4.
- Esta cama está diseñada para las dimensiones del colchón como se especifica en el capítulo 5.. La cama sólo puede utilizarse con colchones especiales, colchones superpuestos o colchones con dimensiones diferentes después de que una persona competente haya realizado una evaluación adicional de los riesgos para la seguridad.
- Utilizar sólo accesorios y piezas de repuesto aprobadas por Vermeiren.

- La garantía de este producto se basa en el uso y mantenimiento normales descritos en este manual. La garantía se invalida si el producto sufre cualquier daño causado por un uso indebido o falta de mantenimiento.

2.2. Instrucciones generales de seguridad

AVISO

Riesgo de lesiones y daños

- No haga ninguna modificación en la cama sin la aprobación del fabricante.

PRECAUCIÓN

Riesgo de lesiones y daños

- Seguir las instrucciones contenidas en este manual y cumplir las directivas de seguridad. De no seguirlas, puede acabar lesionando a otras personas o a sí mismo, o acabar rompiendo la cama de cuidados.











Tener en cuenta las siguientes advertencias durante su utilización:



- Utilizar la cama solo en suelos planos, nivelados y sólidos con las cuatro ruedas tocando el suelo.
- Cuando se deje al paciente desatendido en la cama, déjelo en la posición más baja posible y/o eleve las barandillas laterales.
- No exceder la carga máxima indicada en el capítulo 5..
- NO utilizar la cama como medio de transporte, escalera o espacio de almacenamiento de objetos pesados o calientes.
- El fabricante no asumirá ninguna responsabilidad por daños causados por falta de mantenimiento o mantenimiento inadecuado o por no haber seguido las instrucciones de este manual.
- La compatibilidad electromagnética de esta cama ha sido probada y cumple con los estándares. A pesar de esta compatibilidad, puede que el funcionamiento se vea afectado por campos electromagnéticos, como los de teléfonos móviles, generadores eléctricos o fuentes de energía de alta tensión.
- Cabe la posibilidad de que los dispositivos electrónicos de la cama influyan sobre otros dispositivos electrónicos. Por tanto, se recomienda comprobar que la cama no tenga daños o desgastes, véase capítulo 4..
- No añadir ningún dispositivo mecánico o electrónico a la cama.

- Asegurarse de que no quede atrapado ningún objeto o cables entre las piezas móviles de la cama durante su manejo. Asegúrese de que el cable de alimentación no se dañe por piezas móviles o bordes afilados, o por ser aplastado bajo las ruedas.

Cualquier incidente grave [MDR (UE) 2017/745 §2 (65)] que se produzca en relación con el producto deberá comunicarse al fabricante y a la autoridad competente del Estado miembro en el que resida el usuario y/o paciente.

2.3. Símbolos en la cama de cuidados

	Peso máximo del usuario en kg
	Carga de utilización segura
	Grosor máximo del colchón (en mm)
	Dimensiones del colchón (en cm)
	Tipo de modelo
	Referencia
	Número de serie
	Dispositivo médico
	Declaración de conformidad
	Fabricante
	Fecha de fabricación

	Atención: información importante
	Riesgo de aprisionamiento
	Se recomienda leer el manual

3. Utilización de la cama de cuidados

3.1. Montaje/desmontaje, transporte y almacenamiento

La cama la montará el distribuidor especializado siguiendo las instrucciones del manual de instalación.

Para su transporte, fijar bien las piezas de la cama al vehículo con el fin de que no se muevan durante el trayecto.

Si no se está utilizando la cama, almacenarla en un lugar seco, véase el capítulo 5. para más detalles.

3.2. Instalación

PRECAUCIÓN



Riesgo de lesiones y daños

- Asegurarse de que la cama se mueve sin nadie en ella.
1. Si todavía no está montada, montar la cama siguiendo las instrucciones del manual de instalación.
 2. Si la cama está siendo utilizada, asegurarse de que todas las mantas y sábanas estén entre las barandillas laterales.
 3. Desconectar el cable de alimentación de la toma de corriente y colocar el extremo del cable encima de la cama.

4. Soltar todos los frenos de las ruedas pivotantes, véase §3.4..
5. Mover la cama en el sitio deseado.
6. Una vez en la posición deseada, aplicar los cuatro frenos, véase §3.4..
7. Conectar el cable de alimentación a la cama a una toma de corriente de 220/230V CA.

3.3. Utilización del mando

La cama se suministra con un mando para manejar las piezas móviles.

	SUBIR/BAJAR sección dorsal
	SUBIR/BAJAR somier
	SUBIR / BAJAR rodillas

3.4. Accionamiento de los frenos

⚠ PRECAUCIÓN

Riesgo de lesiones

- Las cuatro ruedas pivotantes deben bloquearse antes de usar la cama de cuidados. Si solo se aplica un freno, la cama aún puede moverse.

Los frenos de todas las ruedas pueden bloquearse para evitar el desplazamiento involuntario.

3.4.1. Soltar los frenos (A)

Utilizar el pie para presionar la palanca de freno hacia delante.

3.4.2. Aplicar los frenos (B)

Utilizar el pie para presionar la palanca de freno hacia abajo, contra la rueda pivotante.

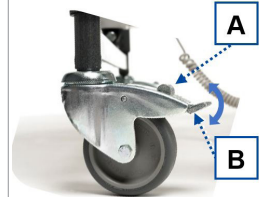

3.5. Funcionamiento de las barandillas

3.5.1. Barandillas de madera

⚠ PRECAUCIÓN

Riesgo de lesiones

- Asegúrese de que las funciones de la cama no se vean afectadas al subir o bajar las barandillas laterales.

Para bajar las barandillas laterales:

1. Levante el listón del lado superior con cuidado.
2. Pulse el botón **(21)** del lado del cabecero o del pie.
3. Baje lentamente el raíl lateral. Sujete siempre únicamente la banda de madera superior.

Elevar las barandillas laterales:

1. Tirar de la barandilla superior hacia arriba hasta que se bloquee.



3.6. Ajuste manual de la sección de piernas

⚠ PRECAUCIÓN

Riesgo de lesiones por atrapamiento o daños a la cama

- Asegurarse de que ningún objeto o persona se quede atrapado entre las piezas móviles.
- Utilizar la cinta **(12)** sólo en el extremo de los pies para ajustar la altura de la sección de piernas.

3.6.1. Levantar piernas/pies

1. Para ajustar la altura de los pies y las piernas, agarrar la cinta por el extremo de los pies de la cama.
2. Tirar de la cinta para levantar la sección de piernas del somier a la altura deseada. Cuando se deja de tirar, el sistema se queda bloqueado en una muesca de la rastomat **(18)**.

3.6.2. Bajar piernas/pies

1. para descender, tirar hacia arriba de la cinta hasta llegar al punto más alto para desbloquear la rastomat **(18)**.
2. Sujetar la cinta y mover la sección de piernas hacia abajo lentamente.



3.7. Traslado a/desde la cama

⚠ PRECAUCIÓN

Riesgo de caída

- En caso de que no pueda realizar el traslado de forma segura, pida a alguien que le ayude.

3.7.1. Acostarse en la cama

1. Comprobar que los frenos de las ruedas pivotantes están aplicados, véase **§3.4.**
2. Ajustar la altura de la cama con el mando, véase **§3.3.**
3. Bajar la barandilla lateral, véase **§3.5.**
4. Posicionarse lo más cerca posible del borde de la cama.

5. Pasar a la cama. Utilizar la vara de levantamiento con asa trapezoidal como medio de ayuda para moverse en la cama.
6. Levantar la barandilla lateral, véase **§3.5.**

3.7.2. Levantarse de la cama

1. Usando el mando, ajustar la cama a la posición más cómoda para salir de la cama:
 - Bajar la sección de las pantorrillas, véase **§3.3.** o **§3.6.**
 - Bajar la barandilla lateral, véase **§3.5.**
 - Ajustar la altura de la cama con el mando a una posición baja, véase **§3.3.**
2. Colocarse en posición sentada con las piernas fuera de la cama. Utilizar la vara de levantamiento con asa trapezoidal como medio de ayuda para salir de la cama.

4. Mantenimiento

La cama de cuidados requiere un mantenimiento mínimo, pero se aconseja inspeccionarla regularmente para una utilización libre de problemas durante años.

4.1. Tiempo de mantenimiento

PRECAUCIÓN

Riesgo de lesiones y daños

- Cualquier reparación o cambios sólo pueden llevarse a cabo por personal debidamente cualificado y sólo pueden utilizarse piezas de recambio Vermeiren originales.

 La última página de este manual contiene un formulario de registro para que el distribuidor especializado pueda registrar cada mantenimiento.

La frecuencia de los mantenimientos depende de la frecuencia e intensidad de uso.

Póngase en contacto con su distribuidor para acordar un horario común para realizar inspecciones, mantenimientos y reparaciones.

Póngase en contacto con el centro Vermeiren más cercano para encontrar un punto de servicio o distribuidor especializado en su zona.

4.1.1. Una vez al año/ por cada nuevo usuario

La cama de cuidados debe pasar por mantenimiento y desinfección antes de ser usada por un nuevo usuario, o por lo menos una vez al año. Póngase en contacto con su distribuidor especializado para más información.

4.1.2. Cada mes

Inspeccionar visualmente los siguientes puntos de manera regular:

- Ruedas pivotantes: libres de cables, pelos, arena y fibras de alfombras.
- Frenos: funcionan bien. Si la cama puede moverse mientras están aplicados los frenos, deben comprobarse las ruedas y los frenos para detectar desgastes, daños o residuos como aceite, agua...
- El mando, los motores, los puntos de conexión y los cables: sin daños, como cables eléctricos deshilachados, rotos o expuestos.
- Todas las piezas: Presentes y sin daños o desgastes.

Póngase en contacto con el distribuidor especializado para posibles reparaciones o sustitución de piezas.

4.1.3. En caso de almacenamiento

Asegurarse de que la cama se almacene en un lugar seco para evitar la formación de moho u óxido, véase más información en el capítulo 5..

4.2. Instrucciones de mantenimiento

4.2.1. Limpieza

PRECAUCIÓN

Riesgo de daños por humedad

- Mantener el mando, los motores y los puntos de conexión limpios y protegerlos contra la humedad.
- Mantener el panel de control limpio y protegerlo del agua y la lluvia.
- No utilizar nunca una manguera o un limpiador a alta presión para limpiar la cama.

Limpiar todas las piezas rígidas de la cama con un paño húmedo (no empapado). Si fuera necesario, utilice un jabón suave que sea apto para limpiar superficies barnizadas y sintéticas.

La tapicería puede limpiarse con agua templada y jabón suave. No utilizar productos de limpieza abrasivos.

4.2.2. Desinfección

PRECAUCIÓN

Riesgo de daños

- La desinfección sólo puede llevarla a cabo personal debidamente cualificado. Consultar con su distribuidor especializado al respecto.

Utilizar un paño limpio y húmedo y agua templada con desinfectante doméstico suave para limpiar la cama.

4.3. Resolución de problemas

Aunque se utilice la cama de cuidados de la manera indicada, a veces pueden surgir problemas técnicos. En ese caso, ponerse en contacto con su distribuidor especializado.

PRECAUCIÓN

Riesgo de lesiones y daños

- No intente NUNCA reparar problemas con la cama de cuidados por su cuenta.

Los siguientes signos pueden ser indicadores de un problema grave. Se recomienda, por tanto, ponerse en contacto con su distribuidor especializado si nota los siguientes problemas:

- Ruidos extraños;
- Cables de alimentación deshilachados/dañados;
- Conectores agrietados o rotos.
- Movimientos bruscos de las secciones del bastidor;
- Ruedas pivotantes dañadas o rotas;
- La cama de cuidados está conectada a la toma de corriente, pero el mando no funciona.

4.4. Vida útil prevista

La vida útil media de la cama es de 5 años. La vida útil de la cama aumentará o disminuirá dependiendo de la frecuencia de uso y el mantenimiento.

4.5. Reutilizar

Antes de reutilizar la cama, desinfectarla, inspeccionarla y hacer que pase por un mantenimiento según las instrucciones en el **§4.1.** y el **§4.2.**.

4.6. Fin de vida útil

Al final de la vida útil, deberá desechar la cama de cuidados siguiendo las leyes medioambientales de su localidad. Para transportar materiales reciclables de la cama de cuidados de manera más cómoda, se recomienda desmontarla primero.

4.7. Garantía

La garantía de este producto está sujeta a las condiciones generales de cada país.

5. Especificaciones técnicas

Los datos técnicos expuestos a continuación son sólo válidos para esta cama de cuidados, con configuración estándar y en condiciones ambientales óptimas. Tener en cuenta estos datos durante la utilización de la silla para ducha. Los valores aquí expuestos dejarán de ser aplicables si la cama de cuidados ha sido modificada, se ha dañado, o sufre de un desgaste intenso.

Marca	Vermeiren	
Grupo de productos	Cama	
Tipo	Interval XXL	
Descripción	Dimensiones	
	Interval XXL 120 cm	Interval XXL 140 cm
Peso máximo del ocupante	240 kg	
Longitud total	2080 mm	
Anchura total	1330 mm	1530 mm
Altura total (sin poste de elevación)	860 mm - 1295 mm	
Altura total (con poste de elevación)	1900 mm - 2335 mm	
Ajuste de altura de la superficie de la cama	410 mm - 805 mm	
Peso total (excl. las barandillas laterales, la vara de levantamiento y el asa trapezoidal)	124 kg	139 kg
Máximo ángulo en la sección del respaldo *	70.5°	
Máximo ángulo en el muslo *	28.5°	
Máximo ángulo en la parte inferior de la pierna *	-20.5°	
Carga máx.de utilización segura **	275 kg	
Carga nominal de la vara de levantamiento	80 kg	
Colchón	Mín. Mín. RG 35, grosor 120 mm, 2000 x 1200 mm, máx. 20 kg	Mín. Mín. RG 35, grosor 120 mm, 2000 x 1400 mm, máx. 20 kg

Marca	Vermeiren	
Grupo de productos	Cama	
Tipo	Interval XXL	
Descripción	Dimensiones	
	Interval XXL 120 cm	Interval XXL 140 cm
Hueco inferior para grúa de paciente	145 mm	
Ruedas pivotantes (4 unidades)	Ø 125 mm, se pueden bloquear	
Motor del bastidor inferior	LA31.28-300-24-001, Linak	
Motor de la sección del respaldo	LA31.2JB-100-24-301, Linak	
Motor de la sección de las piernas	LA31.2J-100-24-301, Linak	
Mando	HLW073-005, Linak	
Transformador	CB 09SO-3T-24, Linak	
Voltaje nominal, transformador	U entrada: 230 V~, ± 10%, 50 Hz, máx. 1,5A, voltaje de salida: 24V ---, máx. 70 VA	
Periodo de encendido	10%, max. 2 min / 18min	
Nivel de ruido	< 65 dB(A)	
Grado / Tipo de protección	Grado de protección II, pieza de aplicación Tipo B / IPX4 (protección de espray)	
Temperatura de almacenamiento y de uso	+5°C - +41°C	
Humedad de almacenamiento y de uso	30% - 70%	
<p>Nos reservamos el derecho a aplicar modificaciones técnicas. Tolerancia de la medida +15 mm / 1,5 kg / 1,5°</p> <p>* Medido según IEC 60601-2-52, con un plano de referencia horizontal, posiblemente en combinación con la posición anti-Trendelenburg</p> <p>** Carga máx. segura= peso del usuario + peso colchón + peso otros accesorios</p>		

Spis treści

Wstęp	107
1. Twój produkt	109
1.1. Opcje	109
2. Przed użyciem	110
2.1. Przewidziane zastosowanie	110
2.2. Ogólne instrukcje bezpieczeństwa	111
2.3. Symbole na łóżku pielęgnacyjnym	112
3. Eksploatacja łóżka pielęgnacyjnego	113
3.1. Montaż/demontaż, transport i przechowywanie	113
3.2. Instalacja	114
3.3. Korzystanie z manipulatora	114
3.4. Obsługa hamulców	115
3.5. Obsługa barierek	115
3.6. Ręczne ustawianie sekcji nóg	116
3.7. Przenoszenie się na łóżko/z łóżka	117
4. Konserwacja	118
4.1. Czas konserwacji	118
4.2. Instrukcje konserwacji	119
4.3. Rozwiązywania problemów	120
4.4. Oczekiwany okres użytkowania	120
4.5. Ponowne użycie	121
4.6. Zakończenie użytkowania	121
4.7. Gwarancja	121
5. Parametry techniczne	122

Wstęp

Gratulacje! Jesteś teraz właścicielem łóżka pielęgnacyjnego Vermeiren!

Łóżko pielęgnacyjne zbudował zespół złożony z wykwalifikowanych i zaangażowanych pracowników. Zaprojektowano go i wyprodukowano zgodnie z wysokimi standardami jakości, jakich przestrzega Vermeiren.

Dziękujemy za zaufanie firmie Vermeiren i jej produktom. Niniejsza instrukcja pomoże właścicielowi w eksploatacji łóżka i korzystaniu z jego opcji. Prosimy o uważne przeczytanie instrukcji obsługi. Pozwoli ona na zapoznanie się z działaniem, możliwościami i ograniczeniami łóżka.

W razie pytań, na które odpowiedzi nie ma w instrukcji, prosimy o kontakt z Państwem wyspecjalizowanym sprzedawcą. Sprzedawca chętnie służy pomocą.

Ważna uwaga

Aby zapewnić bezpieczeństwo i wydłużyć okres użytkowania produktu, prosimy o dbanie o niego oraz regularne dokonywanie przeglądów i serwisowanie.





Instrukcja obejmuje najnowsze rozwiązania zastosowane w produkcji. Firma Vermeiren ma prawo do wprowadzania zmian w produktach tego typu bez obowiązku adaptowania lub wymiany podobnych, poprzednio dostarczonych produktów.

Ilustracje produktu zamieszczone w instrukcji są wyłącznie poglądowe. Szczegóły prezentowanego produktu mogą się różnić od rzeczywistego produktu posiadanego przez użytkownika.

Dostępne informacje

W naszej witrynie internetowej <http://www.vermeiren.com/> zawsze znajduje się najnowsza wersja informacji zamieszczonych w instrukcji. Prosimy regularnie odwiedzać witrynę, ponieważ możemy w niej zamieszczać zaktualizowane informacje.

Osoby z zaburzeniami wzroku mogą pobrać elektroniczną wersję niniejszej instrukcji i odsłuchać ją przy użyciu oprogramowania zamieniającego tekst na mowę.

	Instrukcja obsługi Dla użytkownika i wyspecjalizowanego sprzedawcy
	Instrukcje instalacji Dla wyspecjalizowanego sprzedawcy
	Instrukcja serwisowa do łóżek Dla wyspecjalizowanego sprzedawcy
	Deklaracja zgodności WE

1. Twój produkt



1. Panel głowy
2. Słupek do podnoszenia / rączka trapezowa
3. Blokada materaca
4. Panel stóp
5. Poręcz boczna
6. Kółko samonastawne z hamulcem
7. Część stóp
8. Sekcja głowy
9. Podwozie
10. Manipulator
11. Tabliczka znamionowa

1.1. Opcje

Informacji w tej kwestii udzieli wyspecjalizowany sprzedawca. Sprzedawca chętnie służy pomocą.

2. Przed użyciem

2.1. Przewidziane zastosowanie

W niniejszej sekcji przedstawiono krótki opis przewidzianego zastosowania Państwa produktu. W pozostałych sekcjach instrukcje zostały opatrzone istotnymi ostrzeżeniami. W ten sposób chcemy zwrócić uwagę użytkowników na możliwość nieprawidłowej eksploatacji pojazdu.

- Ten produkt jest wyrobem medycznym.
- Wskazania i przeciwwskazania: łóżko może być obsługiwane przez użytkownika lub opiekuna. Łóżko pielęgnacyjne jest odpowiednie dla szerokiego spektrum profili użytkowników dzięki swojej gamie funkcji. Funkcja regulacji wysokości zapewnia opiekunom ergonomiczne warunki do opieki nad pacjentami. Ta funkcja, w połączeniu z słupkiem do podnoszenia, jest również przeznaczona dla użytkowników, którzy mają osłabione mięśnie i potrzebują wsparcia przy wchodzeniu do lub wychodzeniu z łóżka. Boczne barierki zapobiegają wypadnięciu z łóżka osobom z niespokojnym snem. Funkcje łóżka, umożliwiające zmianę pozycji ciała, mogą pomóc w zapobieganiu odleżynom u osób spędzających dłuższy czas w łóżku.
- W niektórych przypadkach użytkownicy, którzy przechodzą proces rewalidacji lub użytkownicy cierpiący na określone zaburzenia, nie powinni korzystać z niektórych funkcji pozycji ciała łóżka. W takich przypadkach opiekunowie mają możliwość zablokowania określonych funkcji na pilocie.
- Łóżko pielęgnacyjne jest zaklasyfikowane jako produkt elektryczny klasy II i jest przeznaczone wyłącznie do użytku w pomieszczeniach.
- Łóżko pielęgnacyjne jest zaprojektowane i produkowane jako miejsce do ułożenia wyłącznie jednej (1) osoby ważącej maksymalnie 240 kg.
- Łóżko pielęgnacyjne jest przeznaczone do opieki domowej zgodnie z normą IEC 60601-2-52, środowisko zastosowania 4.
- To łóżko zostało zaprojektowane dla materacy o wymiarach określonych w rozdziale 5.. Łóżko może być używane wyłącznie z materacami specjalnymi, nakładkami na materace lub materacami o innych wymiarach po przeprowadzeniu dodatkowej oceny ryzyka przez kompetentną osobę.
- Używać wyłącznie akcesoriów i części zapasowych zatwierdzonych przez Vermeiren.

- Gwarancja na produkt jest udzielona przy założeniu normalnego użytkowania i konserwacji, opisanych w niniejszej instrukcji. Uszkodzenie produktu spowodowane nieprawidłową eksploatacją lub brakiem konserwacji spowoduje unieważnienie gwarancji.

2.2. Ogólne instrukcje bezpieczeństwa

⚠ OSTRZEŻENIE

Ryzyko obrażeń i uszkodzeń

- Nie należy dokonywać żadnych modyfikacji łóżka bez zgody producenta.

⚠ UWAGA

Ryzyko obrażeń i/lub uszkodzeń

- Należy przestrzegać wskazań w niniejszej instrukcji oraz wytycznych w zakresie bezpieczeństwa. Niestosowanie się do tych zaleceń może spowodować uraz u pacjenta i osób postronnych lub uszkodzenie łóżka pielęgnacyjnego.









Podczas użytkowania należy pamiętać o ostrzeżeniach ogólnych:





- Używać łóżka wyłącznie na płaskich, poziomych, stabilnych podłogach, wszystkie cztery kółka muszą dotykać ziemi.
- Gdy pacjent pozostaje w łóżku bez opieki, należy pozostawić łóżko w najniższej możliwej pozycji i/lub podnieść poręcze boczne.
- Nie przekraczać maksymalnego obciążenia wskazanego w rozdziale 5..
- **NIE UŻYWAĆ** łóżka jako środka transportu, podpory/schodka ani miejsca do przechowywania ciężkich lub gorących przedmiotów.
- Producent nie ponosi odpowiedzialności za uszkodzenia spowodowane nieprawidłowym serwisowaniem lub brakiem serwisowania, a także wynikające z nieprzestrzegania niniejszej instrukcji obsługi.
- Łóżko zostało przetestowane pod kątem kompatybilności elektromagnetycznej. Zgodność z normą została potwierdzona. Niemniej jednak, mimo zachowania kompatybilności, istnieje możliwość, że działanie łóżka zostanie zakłócone przez pola elektromagnetyczne emitowane przez urządzenia takie, jak telefony komórkowe, agregaty prądowórcze lub źródła energii wielkiej mocy.

- Istnieje możliwość, że elektronika łóżka spowoduje zakłócenia innych urządzeń elektronicznych. Dlatego zalecamy, aby kontrolować łóżko pod kątem uszkodzeń i zużycia, patrz rozdział 4..
- Nie rozbudowywać łóżka o żadne urządzenia mechaniczne ani elektryczne.
- Upewnić się, że podczas eksploatacji łóżka między jego ruchomymi częściami nie zakleszczyły się żadne przedmioty ani kable. Należy upewnić się, że przewód zasilający nie zostanie uszkodzony przez ruchome części, ostre krawędzie lub przygnieciony przez koła.

Każdy poważny incydent [MDR (UE) 2017/745 §2 (65)], który miał miejsce w związku z urządzeniem, powinien zostać zgłoszony wytwórcy oraz właściwemu organowi państwa członkowskiego, w którym użytkownik i/lub pacjent ma siedzibę.

2.3. Symbole na łóżku pielęgnacyjnym

	Maksymalna masa użytkownika w kg
	Bezpieczne obciążenie robocze
	Maksymalna grubość materaca (w mm)
	Wymiary materaca (w cm)
	Oznaczenie typu
	Numer artykułu
	Numer seryjny
	Wyrób medyczne
	Deklaracja zgodności

	Producent
	Data produkcji
	Uwaga: ważna informacja
	Ryzyko przycięcia
	Zaleca się przeczytanie instrukcji

3. Eksploatacja łóżka pielęgnacyjnego

3.1. Montaż/demontaż, transport i przechowywanie

Montażem łóżka zajmuje się wyspecjalizowany sprzedawca, kierując się informacjami zamieszczonymi w instrukcji obsługi.

Mocno i dokładnie przymocować wózek transportowy i części łóżka do pojazdu, aby podczas transportu się nie poruszały.

Nie używane łóżko przechowywać w suchym miejscu, szczegóły – patrz rozdział 5..

3.2. Instalacja

UWAGA

Ryzyko obrażeń i uszkodzeń

- Upewnnić się, że łóżko jest przesuwane puste, bez leżącego na nim pacjenta.
1. Jeśli łóżko nie jest zmontowane, zmontować je zgodnie z instrukcją instalacji.
 2. Jeśli łóżko jest używane, upewnnić się, że wszystkie prześcieradła, poszewki itp. nie wychodzą poza poręczce boczne.
 3. Odłączyć kabel zasilania od gniazdka, koniec kabla położyć na łóżku.
 4. Zwolnić hamulce wszystkich czterech kół samonastawnych, patrz **§3.4.**
 5. Przetoczyć puste łóżko na miejsce docelowe.
 6. Po ustawieniu łóżka zacisnąć wszystkie cztery hamulce, patrz **§3.4.**
 7. Podłączyć kabel zasilania łóżka do gniazda zasilania 220/230 V AC.

3.3. Korzystanie z manipulatora

Łóżko jest dostarczane z manipulatorem służącym do obsługi ruchomych części.

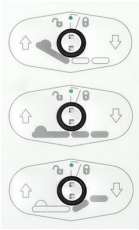
	Sekcja pleców W GÓRĘ/W DÓŁ
	Podparcie materaca GÓRA / DÓŁ
	Sekcja nóg W GÓRĘ/W DÓŁ

3.4. Obsługa hamulców

UWAGA

Ryzyko obrażeń

- Przed użyciem łożka pielęgnacyjnego wszystkie cztery kierujące koła samonastawne muszą być zablokowane. Jeśli jest zaciśnięty tylko jeden hamulec, łożko można poruszyć.

Hamulce na wszystkich kierujących kołach samonastawnych można zaciśnąć, aby zapobiec niezamierzonemu toczeniu.

3.4.1. Zwalnianie hamulców (A)

Nacisnąć stopą górną część dźwigni hamulca do tyłu.

3.4.2. Blokowanie hamulców (B)

Nacisnąć stopą dźwignię hamulca w dół, w kierunku kółka samonastawnego.

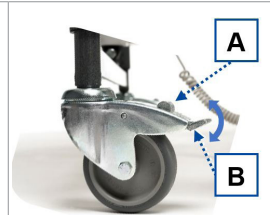

3.5. Obsługa barierek

3.5.1. Barierki drewniane

UWAGA

Ryzyko obrażeń

- Upewnij się, że funkcje łożka nie są zakłócone podczas podnoszenia lub opuszczania barierki.

Aby obniżyć poręczę boczne:

- Delikatnie unieść górną barierkę.
- Wcisnąć przycisk **(21)** na panelu zagłówkowym lub podnóżkowym.
- Powoli opuszczać deski barierki do dołu. Zawsze należy chwytać tylko za górną deskę.

Rozkładanie poręcz boczne:

1. Pociągnąć poręcz w górę, aż zablokuje się w odpowiednim położeniu.



3.6. Ręczne ustawianie sekcji nóg

UWAGA

Ryzyko obrażeń z powodu pochwycenia oraz uszkodzeń łóżka

- Upewnić się, że między ruchomymi częściami nie są zakleszczone żadne przedmioty ani osoby postronne.
- Aby ustawić wysokość sekcji nóg, używać wyłącznie paska (12) po stronie stóp.

3.6.1. Podnoszenie nóg/stóp

1. Aby ustawić wysokość nóg i stóp, chwycić pasek po stronie stóp łóżka.
2. Pociągnąć pasek w górę, aby podnieść sekcję nóg podpory materaca na żądaną wysokość. Po zakończeniu ciągnięcia system pozostaje zablokowany w miejscu dzięki wycięciu w okuciu rastomat (18).

3.6.2. Opuszczanie nóg/stóp

1. Aby opuścić, pociągnąć pasek maksymalnie w górę w celu odblokowania okucia rastomat (18).
2. Trzymając pasek, powoli opuścić sekcję nóg.



3.7. Przenoszenie się na łóżko/z łóżka

⚠ UWAGA

Ryzyko upadku

- Jeśli nie można przeprowadzić transferu w bezpieczny sposób, należy poprosić kogoś o pomoc.

3.7.1. Kładzenie się na łóżku

1. Sprawdzić, czy hamulce kół samonastawnych są zaciśnięte, patrz **§3.4.**
2. Ustawić wysokość łóżka przy użyciu manipulatora, patrz **§3.3.**
3. Opuścić poręcz boczną, patrz **§3.5.**
4. Stanąć możliwie najbliżej boku łóżka.
5. Przenoszenie na łóżko. Użyć wysięgnika do podnoszenia z uchwytem trójkątnym, aby przenieść się na łóżko.
6. Podnieść poręcz boczną, patrz **§3.5.**

3.7.2. Wstawanie z łóżka

1. Za pomocą manipulatora ustawić łóżko w takim położeniu, aby najwygodniej było z niego wstać:
 - Opuścić dolną sekcję nóg, patrz **§3.3.** lub **§3.6.**
 - Opuścić poręcz boczną, patrz **§3.5.**
 - Ustawić łóżko nisko przy użyciu manipulatora, patrz **§3.3.**
2. Usiąść na łóżku, z nogami zwieszonymi poza łóżko. Użyć wysięgnika do podnoszenia z uchwytem trójkątnym, aby wstać/przenieść się z łóżka.

4. Konserwacja

Łóżko pielęgnacyjne wymaga jedynie minimalnej konserwacji. Jednak aby zapewnić bezproblemową eksploatację przez wiele lat, doradzamy jego regularne sprawdzanie.

4.1. Czas konserwacji

UWAGA

Ryzyko obrażeń i uszkodzeń

- Naprawy i wymiana części mogą być przeprowadzane tylko i wyłącznie przez przeszkolone osoby i przy użyciu tylko oryginalnych części zamiennych Vermeiren.
-  Na ostatniej stronie instrukcji znajduje się formularz dla wyspecjalizowanego sprzedawcy, służący do odnotowywania wszystkich czynności serwisowych. Częstotliwość serwisowania zależy od częstotliwości i intensywności użytkowania. Skontaktować się z dystrybutorem celem uzgodnienia harmonogramu inspekcji / konserwacji / naprawy. Informacje na temat najbliższego punktu serwisowego lub wyspecjalizowanego sprzedawcy można uzyskać w najbliższym oddziale firmy Vermeiren.

4.1.1. Co roku / w przypadku każdego nowego użytkownika

Przed przekazaniem łóżka pielęgnacyjnego nowemu pacjentowi, a przynajmniej raz w roku, należy wykonać serwis i dezynfekcję łóżka. Więcej informacji w tej kwestii udostępnia wyspecjalizowany sprzedawca.

4.1.2. Co miesiąc

Regularnie kontrolować wizualnie następujące punkty:

- Kółka: wolne od drutów, włosów, piasku i włókien dywanowych.
- Hamulce: prawidłowe działanie. Jeśli można przesunąć łóżko, gdy hamulce są zablokowane, powinno się sprawdzić koła i hamulce pod kątem zużycia, uszkodzeń i zabrudzenia, np. olejem lub wodą.

- Manipulator, silniki, punkty podłączenia i kable: sprawdzić pod kątem uszkodzeń, takich jak przetarte i przerwane przewody elektryczne, uszkodzona izolacja.
- Wszystkie części: Obecne, nie uszkodzone i nie zużyte.

Skontaktować się ze specjalistycznym dystrybutorem pod kątem ewentualnych napraw lub wymiany.

4.1.3. W przypadku przechowywania

Upewnić się, że łóżko jest przechowywane w stanie suchym, aby zapobiec pleśnieniu i rdzewieniu, szczegóły – patrz rozdział 5..

4.2. Instrukcje konserwacji

4.2.1. Czyszczenie

UWAGA

Ryzyko uszkodzenia przez wilgoć.

- Manipulator, silniki i punkty podłączania powinny być czyste i zabezpieczone przed wilgocią.
- Konsola kierownicza powinna być czysta i chroniona przed wodą i deszczem.
- Do czyszczenia łóżka nigdy nie używać strumienia wody z węża ani myjki wysokociśnieniowej.

Wszystkie twarde części łóżka wycierać wilgotną (ale nieociekającą wodą) ściereczką. W razie konieczności używać łagodnego detergentu odpowiedniego do mycia powierzchni lakierowanych i z tworzyw sztucznych.

Tapicerkę można czyścić letnią wodą i łagodnym mydłem. Do czyszczenia nie używać szorstkich środków czyszczących.

4.2.2. Dezynfekcja

UWAGA

Ryzyko uszkodzenia

- Dezynfekcja może być przeprowadzana tylko przez przeszkolone osoby. Skonsultować się ze specjalistycznym dystrybutorem.

Do mycia łóżka używać miękkiej, wilgotnej ściereczki i letniej wody z delikatnym mydłem.

4.3. Rozwiązywania problemów

Nawet jeśli łóżko pielęgnacyjne jest użytkowane prawidłowo, może wystąpić problem techniczny. W takim przypadku należy się skontaktować z lokalnym wyspecjalizowanym sprzedawcą.

UWAGA

Ryzyko obrażeń i uszkodzeń

- NIGDY nie podejmować samodzielnych prób naprawy łóżka pielęgnacyjnego w celu rozwiązania problemu.

Poniższe symptomy mogą oznaczać poważny problem. Dlatego też w przypadku zauważenia poniższych niezgodności należy zawsze skontaktować się ze specjalistycznym dystrybutorem.

- Dziwne dźwięki;
- Przetarte/uszkodzone kable zasilania;
- Pęknięte lub połamane złącza;
- Szarpiące ruchy sekcji ramy;
- Uszkodzone lub zniszczone kółka samonastawne;
- Łóżko pielęgnacyjne jest podłączone do zasilania, ale manipulator nie działa.

4.4. Oczekiwany okres użytkowania

Przeciętny okres użytkowania łóżka wynosi 5 lat. Ten czas może być dłuższy lub krótszy, zależnie od częstotliwości korzystania i konserwacji łóżka.

4.5. Ponowne użycie

Przed każdym ponownym użyciem łóżko należy zdezynfekować, skontrolować i poddać konserwacji zgodnie z instrukcjami w §4.1. i §4.2..

4.6. Zakończenie użytkowania

Po zakończeniu użytkowania należy poddać łóżko pielęgnacyjne utylizacji zgodnie z lokalnie obowiązującymi przepisami w zakresie ochrony środowiska. Najlepszym sposobem, aby to zrobić, jest demontaż łóżka pielęgnacyjnego w celu ułatwienia transportu części nadających się do przetworzenia.

4.7. Gwarancja

Gwarancja na produkt podlega ogólnym warunkom każdego kraju.

5. Parametry techniczne

Dane techniczne zamieszczone poniżej dotyczą tylko tego łóżka pielęgnacyjnego, przy standardowych ustawieniach i optymalnych warunkach otoczenia. Podczas użytkowania należy uwzględnić te dane. Wartości będą nieważne, jeśli łóżko pielęgnacyjne zostanie zmodyfikowane, uszkodzone lub w dużym stopniu zużyte.

Marka	Vermeiren	
Grupa produktów	Łóżko	
Typ	Interval XXL	
Opis	Wymiary	
	Interval XXL 120 cm	Interval XXL 140 cm
Maksymalna waga użytkownika	240 kg	
Długość całkowita	2080 mm	
Łączna szerokość	1330 mm	1530 mm
Łączna wysokość (bez wysięgnika do podnoszenia)	860 mm - 1295 mm	
Wysokość całkowita (z wysięgnikiem do podnoszenia)	1900 mm - 2335 mm	
Ustawianie wysokości powierzchni łóżka	410 mm - 805 mm	
Masa łączna (bez poręczy bocznych, wysięgnika do podnoszenia i uchwyty trójkątne)	124 kg	139 kg
Maks. kąt oparcia*	70.5°	
Maks. kąt uda*	28.5°	
Maks. kąt dolnej części nogi*	-20.5°	
Maks. bezpieczne obciążenie robocze **	275 kg	
Obciążenie nominalne słupka do podnoszenia	80 kg	
Materac	Min. RG 35, grubość 120 mm, 2000 x 1200 mm, maks. 20 kg	Min. RG 35, grubość 120 mm, 2000 x 1400 mm, maks. 20 kg
Prześwit pod spodem podnośnika pacjenta	145 mm	
Kierujące koła nastawne (4 szt.)	Ø 125 mm, możliwość zablokowania	

Marka	Vermeiren	
Grupa produktów	łóżko	
Typ	Interval XXL	
Opis	Wymiary	
	Interval XXL 120 cm	Interval XXL 140 cm
Motor podnośnika	LA31.28-300-24-001, Linak	
Silnik tylnej sekcji	LA31.2JB-100-24-301, Linak	
Silnik sekcji nóg	LA31.2J-100-24-301, Linak	
Manipulator	HLW073-005, Linak	
Transformator	CB 09SO-3T-24, Linak	
Napięcie nominalne, transformator	U in: 230 V~, ± 10%, 50 Hz, lin: maks. 1,5 A, Uout: 24 V ---, maks. 70 VA	
Czas trwania włączenia	10%, max. 2 min / 18min	
Poziom hałas	< 65 dB(A)	
Klasa / Rodzaj ochrony	Klasa ochrony II, część zastosowania Typ B / IPX4 (ochrona przed zachlapaniem)	
Temperatura przechowywania i użytkowania	+5°C - +41°C	
Wilgotność powietrza do przechowywania i użytkowania	30% - 70%	
<p>Producent zastrzega sobie prawo do wprowadzania zmian parametrów technicznych. Tolerancja pomiarów +/- 15 mm / 1,5 kg / 1,5° * Pomiar zgodnie z normą IEC 60601-2-52, z poziomą płaszczyzną odniesienia, ewentualnie w połączeniu z pozycją anty-Trendelenburga ** Maks. bezpieczne obciążenie robocze = masa użytkownika + masa materaca + masa innych akcesoriów</p>		

Obsah

Předmluva	125
1. Tento výrobek	127
1.1. Doplnky	127
2. Před použitím	128
2.1. Určení použití	128
2.2. Obecné bezpečnostní pokyny	129
2.3. Symboly na ošetrovatelském lůžku	130
3. Použití tohoto ošetrovatelského lůžka	131
3.1. Sestavení/rozebrání, přeprava a skladování	131
3.2. Instalace	131
3.3. Použití ovladače	132
3.4. Ovládání brzd	132
3.5. Manipulace s postranicemi	133
3.6. Ruční nastavení nožní sekce	133
3.7. Přesun na lůžko/z lůžka	134
4. Údržba	135
4.1. Interval údržby	135
4.2. Pokyny pro údržbu	136
4.3. Řešení problémů	137
4.4. Očekávaná životnost	137
4.5. Znovupoužití výrobku	138
4.6. Konec používání	138
4.7. Záruka	138
5. Technické údaje	139

Předmluva

Blahopřejeme! Nyní jste vlastníkem ošetrovatelského lůžka Vermeiren!

Toto ošetrovatelské lůžko bylo vyrobeno výbornými pracovníky s kvalifikací. Navíc byl navržen a vyroben dle vysokých kvalitativních standardů, nad nimiž dohlíží společnost Vermeiren.

Děkujeme za vaši důvěru ve výrobky společnosti Vermeiren. Tento návod slouží k tomu, aby vám pomáhal s použitím tohoto lůžka a jeho provozních možností. Řádně si jej přečtěte; pomůže vám seznámit se s provozem, schopnostmi a omezeními tohoto lůžka.

Máte-li po přečtení tohoto návodu nějaké dotazy, obraťte se bez obav na svého odborného prodejce. Rád vám pomůže.

Důležitá poznámka

Aby byla zajištěna vaše bezpečnost a prodloužena životnost tohoto výrobku, věnujte mu řádnou péči a nechávejte jej pravidelně kontrolovat a opravovat.





Tento návod obsahuje nejnovější verzi produktu. Společnost Vermeiren má právo provádět změny tohoto typu výrobku, aniž by byla povinná upravit nebo nahradit podobné výrobky, které již byly dodány.

Obrázky výrobku slouží pouze k upřesnění pokynů. Detaily výrobku na obrázcích se mohou od daného výrobku lišit.

Dostupné informace

Nejnovější verzi informací z tohoto návodu vždy naleznete na našich webových stránkách <http://www.vermeiren.com/>. Tyto webové stránky pravidelně navštěvujte pro případné aktualizace.

Osoby se zrakovým postižením si mohou stáhnout elektronickou verzi tohoto návodu, kterou jim může přečíst softwarová aplikace text-to-speech.

	Návod k obsluze Pro uživatele a odborného prodejce
	Návod k instalaci Pro odborného prodejce
	Servisní příručka pro lůžka Pro odborného prodejce
	Prohlášení o shodě (ES)

1. Tento výrobek



1. Čelní pelest
2. Zvedací hrazda / trapézové madlo
3. Zarážka matrace
4. Zadní pelest
5. Boční zábrana
6. Otočné kolečko s brzdou
7. Nožní část
8. Zádová sekce
9. Podvozek
10. Ovladač
11. Identifikační štítek

1.1. Doplnky

Informace o doplňcích můžete získat od specializovaného prodejce. Velmi rád vám poradí.

2. Před použitím

2.1. Určení použití

V tomto odstavci je uveden stručný popis zamýšleného použití tohoto výrobku. Dále jsou k pokynům v dalších odstavcích přidána příslušná upozornění. Tímto způsobem chceme upozornit na případné chybné použití, k němuž by mohlo dojít.

- Tento výrobek je zdravotnický zařízen.
- Indikace a kontraindikace: Lůžko může být obsluhováno uživatelem nebo pečovatelem. Ošetrovatelské lůžko je díky řadě funkcí vhodné pro širokou škálu uživatelských profilů. Funkce nastavení výšky zajišťuje, že pečovatelé mohou ergonomicky ošetřovat pacienty. Tato funkce, v kombinaci se zvedací tyčí, je také určena pro uživatele, kteří nemají dostatek fyzické síly a potřebují podporu při vstávání z postele nebo uléhání do ní. Bočnice chrání osoby s neklidným spánkem, aby nevypadli z lůžka. Funkce lůžka umožňující změny polohy těla mohou pomoci předcházet vzniku proleženin u uživatelů, kteří tráví na lůžku delší dobu.
- V některých případech by uživatelé, kteří procházejí procesem revalidace, nebo uživatelé trpící specifickými poruchami neměli používat určité funkce polohy těla na lůžku. Ošetrovatelé mají v takových případech možnost zablokovat konkrétní funkce na ovladači.
- Toto ošetrovatelské lůžko je klasifikováno jako elektrický výrobek třídy II a lze jej používat pouze v interiéru.
- Toto ošetrovatelské lůžko je konstruováno a vyrobeno výhradně jako odpočívadlo k uložení jedné (1) osoby s maximální vahou 240 kg.
- Ošetrovatelské lůžko je určeno pro použití v domácí péči v souladu s normou IEC 60601-2-52, aplikační prostředí 4.
- Toto lůžko je určeno pro rozměry matrace uvedené v kapitole 5.. Lůžko lze používat se speciálními matracemi, překryvnými matracemi nebo matracemi s odchylnými rozměry pouze po dodatečném posouzení bezpečnostních rizik kompetentní osobou.
- Používejte pouze příslušenství a náhradní díly schválené společností Vermeiren.
- Záruka na tento výrobek je založena na běžném použití a údržbě, jak je to popsáno v tomto návodu. V případě poškození výrobku způsobeného nesprávným použitím či absencí údržby tato záruka zanikne.

2.2. Obecné bezpečnostní pokyny

⚠ VAROVÁNÍ

Riziko zranění a poškození

- Bez souhlasu výrobce neprovádějte na posteli žádné úpravy.

⚠ POZOR

Riziko zranění anebo poškození













- Postupujte podle pokynů v tomto návodu a dodržujte bezpečnostní pokyny. Jinak může dojít ke zranění vás či osob v blízkosti nebo k poškození ošetrovatelského lůžka.



Při použití mějte na paměti následující obecná upozornění:

- Používejte lůžko pouze na vodorovné pevné podlaze, které se dotýkají všechna čtyři kolečka.
- Když pacient zůstane bez dozoru v posteli, ponechte lůžko v nejnižší možné poloze a/ nebo zvedněte boční zábrany.
- Nepřekračujte max. zatížení, které je uvedeno v kapitole 5..
- Lůžko NIKDY nepoužívejte jako dopravní prostředek, žebřík ani k uložení těžkých či horkých předmětů.
- Výrobce neodpovídá za škody způsobené absencí řádného servisu či vzniklé nedodržováním pokynů v tomto návodu.
- Toto lůžko bylo testováno na elektromagnetickou kompatibilitu a danému standardu vyhovuje. Navzdory této kompatibilitě je možné, že bude provozní výkon ovlivněn elektromagnetickými poli, jež vyzařují mobilní telefony či elektrické generátory energetických zdrojů.
- Je možné, že bude elektronika lůžka ovlivňovat další elektronická zařízení. Z tohoto důvodu doporučujeme ověřit, není-li toto lůžko poškozeno nebo opotřebováno, viz kapitola 4..
- Do lůžka nepřidávejte žádná mechanická ani elektrická zařízení.
- Zajistěte, aby při provozování lůžka nebyly mezi jeho pohyblivými částmi zachyceny žádné předměty. Dbejte na to, aby se napájecí kabel nepoškodil pohyblivými se částmi nebo ostrými hranami nebo tím, že by se dostal pod kola.

Jakýkoli závažný incident [MDR (EU) 2017/745 §2 (65)], k němuž došlo ve spojitosti s tímto zařízením, musí být oznámen jeho výrobcí a příslušnému orgánu členského státu, ve kterém je uživatel anebo pacient etablován.

2.3. Symboly na ošetrovatelském lůžku

	Max. hmotnost uživatele v kg
	Bezpečná pracovní zátěž
	Maximální tloušťka matrace (mm)
	Rozměry matrace (cm)
	Typové označení
	Katalogové číslo
	Sériové číslo
	Zdravotnické zařízení
	Prohlášení o shodě
	Výrobce
	Datum výroby
	Pozor: důležité informace

	Nebezpečí skřípnutí
	Doporučení prostudovat příručku

3. Použití tohoto ošetřovatelského lůžka

3.1. Sestavení/rozebrání, přeprava a skladování

Lůžko bude sestaveno odborným prodejcem podle pokynů uvedených v návodu k instalaci.

Před přepravou lůžka upevněte jeho části řádně k vozidlu, aby se během ní nepohybovaly.

Není-li lůžko používáno, uložte jej na suché místo, podrobnosti viz kapitola 5..

3.2. Instalace



POZOR

Riziko zranění a poškození

- Před přesunem lůžka zajistěte, aby v něm nikdo nebyl.
1. Není-li lůžko ještě sestaveno, sestavte jej podle pokynů uvedených v návodu k instalaci.
 2. Při používání lůžka zajistěte, aby byly všechny deky a lůžkoviny uvnitř bočních zábran.
 3. Odpojte napájecí kabel ze zásuvky a konec kabelu položte na lůžko.
 4. Deaktivujte všechny brzdy na otočných kolečkách, viz **§3.4.**
 5. Zajedťte s prázdným lůžkem na místo.
 6. Na místě pro lůžko zaktivujte čtyři brzdy, viz **§3.4.**
 7. Napájecí kabel lůžka zapojte do síťové zásuvky 220/230 V.

3.3. Použití ovladače

Lůžko se dodává s ovladačem pro obsluhu jeho pohyblivých částí.

	Zádová sekce NAHORU / DOLŮ
	Podpěra matrace NAHORU / DOLŮ
	Sekce nohou NAHORU / DOLŮ

3.4. Ovládání brzd

⚠ POZOR

Riziko zranění

- Před použitím ošetrovatelského lůžka musejí být zamknuta všechna čtyři kolečka. Je-li aktivována jen jedna brzda, může se lůžko stále pohybovat.

Aby nedošlo k nechtěnému pohybu, lze zaktivovat brzdy na všech řídicích kolečkách.

3.4.1. Deaktivace brzd (A)

Zatlačte horní část brzdové páčky dozadu pomocí chodidla.

3.4.2. Aktivace brzd (B)

Zatlačte dolní část brzdové páčky dolů k otočnému kolečku pomocí chodidla.

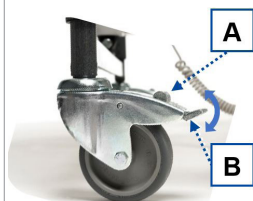

3.5. Manipulace s postranicemi

3.5.1. Dřevěné postranice

⚠ POZOR

Riziko zranění

- Při zvedání nebo spuštění postranic se ujistěte, že nejsou narušeny funkce postele.

Snížení bočních zábran:

1. Opatrně zvedněte horní laťku postranice.
2. Stiskněte tlačítko **(21)** na boční straně panelu hlavy nebo nohou.
3. Postranici pomalu spusťte. Vždy uchopte pouze horní dřevěnou lištu.

Rozložte boční zábranu:

1. Vytáhněte horní zábranu do aretované polohy.



3.6. Ruční nastavení nožní sekce

⚠ POZOR

Riziko zranění skřípnutím nebo poškození lůžka

- Zajistěte, aby nebyly mezi pohyblivými částmi zachyceny žádné předměty či osoby.
- K nastavení výšky nožní sekce slouží pouze popruh **(12)** na jejím konci.

3.6.1. Zvedání stehen/lýtek

1. Pro zvýšení výšky stehen a lýtek uchopte popruh na konci nožní sekce lůžka.
2. Tažením popruhu nahoru zvedněte nožní sekci podpěry matrace do potřebné výšky. Když přestanete táhnout, systém zůstane aretován v zářezu mechanismu **(18)**.

3.6.2. Spouštění stehen/lýtek

1. Pro snížení výšky odaretujte mechanismus tak, že vytáhnete popruh do nejvyšší polohy **(18)**.
2. Držte popruh a pomalu spouštějte nožní sekci dolů.



3.7. Přesun na lůžko/z lůžka

⚠ POZOR

Nebezpečí pádu

- Pokud nemůžete vykonat bezpečný přesun sami, požádejte někoho o pomoc.

3.7.1. Ulehání na lůžko

1. Ověřte, že jsou aktivovány brzdy otočných koleček, viz **§3.4.**
2. Nastavte výšku lůžka pomocí ovladače, viz **§3.3.**
3. Snižte boční zábranu, viz **§3.5.**
4. Přemístěte se co nejbliže k jedné straně lůžka.
5. Přesuňte se na lůžko. Pro přesun na lůžko použijte zvedací tyč s trapézovým madlem.
6. Zvedněte boční zábranu, viz odst.**3.5.**

3.7.2. Vstávání z lůžka

1. Pomocí ovladače nastavte postel do nejsnazší polohy pro přenos z postele:
 - Snižte spodní část nohy, viz odst. **3.3.** nebo odst. **3.6.**
 - Snižte boční zábranu, viz **§3.5.**
 - Nastavte výšku lůžka do nízké polohy pomocí ovladače, viz **§3.3.**
2. Otočte se do polohy vsedě a nohy dejte mimo lůžko. Pro přesun z lůžka použijte zvedací tyč s trapézovým madlem.

4. Údržba

Toto ošetrovatelské lůžko vyžaduje minimální údržbu, ale doporučujeme jej pravidelně kontrolovat, aby byla obsluha dlouhodobě bez problémů.

4.1. Interval údržby

POZOR

Riziko zranění a poškození

- Opravy a výměny směřj provádět pouze vyškolené osoby. Přitom je třeba používat pouze originální náhradní díly společnosti Vermeiren.

-  Poslední stránka tohoto návodu obsahuje registrační formulář pro odborného prodejce, který zapíše každý servis.

Servisní intervaly závisejí na intenzitě a frekvenci používání. Požádejte svého prodejce o společnou dohodu na rozvrhu kontrol/údržby/oprav.

Chcete-li najít servisní středisko či odborného prodejce ve svém okolí, kontaktujte nejbližší pobočku společnosti Vermeiren.

4.1.1. Jednou ročně / pro každého nového uživatele

Toto ošetrovatelské lůžko musí být seřizeno a dezinfikováno před předáním novému uživateli a pak nejméně jednou ročně. Pro další informace se obraťte na svého odborného prodejce.

4.1.2. Každý měsíc

Vizuálně kontrolujte následující body:

- Kolečka: bez drátů, vlasů, písku a kobercových vláken.
- Brzdy: správná funkčnost. Můžete-li lůžko posunout při aktivovaných brzdách, musíte zkontrolovat kolečka a brzdy na opotřebení, poškození či kontaminaci, jako je olej, voda atd.
- Ovladač, motory, konektory a kabely: zkontrolujte je na poškození, jako jsou roztřepené, přerušené či odizolované vodiče.
- Všechny části: Přítomné a nepoškozené či nepotřebované.

Pro případné opravy či výměny částí se obraťte na svého odborného prodejce.

4.1.3. Při skladování

Zajistěte uložení lůžka v suchu, aby nedošlo ke vzniku plísní či koroze, podrobnosti viz kapitola 5..

4.2. Pokyny pro údržbu

4.2.1. Čištění



Riziko poškození vlhkostí

- Udržujte ovladač, motory a konektory čisté a chraňte je před vlhkostí.
- Udržujte ovládací konzolu čistou a chraňte ji před vodou a deštěm.
- K čištění postele nikdy nepoužívejte hadici ani vysokotlaký čistič.

Otřete všechny pevné části postele vlhkým (nikoli mokrým) hadříkem. V případě potřeby použijte jemné mýdlo vhodné na laky a syntetické barvy.

Čalounění lze vyčistit vlažnou vodou a jemným mýdlem. K čištění nepoužívejte abrazivní čisticí prostředky.

4.2.2. Dezinfekce

⚠ POZOR

Riziko poškození

- Dezinfekci mohou provádět pouze kvalifikované osoby. Poradte se se svým prodejcem.

K čištění postele použijte měkký navlhčený hadřík a vlažnou vodu s jemným dezinfekčním prostředkem pro domácnost.

4.3. Řešení problémů

I když toto ošetřovatelské lůžko používáte správně, může dojít k technickému problému.

V takovém případě se obraťte na místního specializovaného prodejce.

⚠ POZOR

Riziko zranění a poškození

- NIKDY sami nezkoušejte vyřešit problém opravou tohoto ošetřovatelského lůžka.

Následující příznaky mohou znamenat vážný problém. Proto se obraťte na svého odborného prodejce vždy, když zaznamenáte některou z následujících odchylek:

- divný zvuk;
- Roztřepené/poškozené napájecí kabely;
- Prasklé či rozbité konektory;
- Trhavé pohyby rámových sekcí;
- Poškozená či rozbitá otočná kolečka;
- Ošetřovatelské lůžko je napájeno, ale ovladač není funkční.

4.4. Očekávaná životnost

Průměrná životnost tohoto skútru je 5 let. V závislosti na četnosti použití a údržbě se životnost lůžka prodlouží nebo zkrátí.

4.5. Znovupoužití výrobku

Před každým dalším použitím nechte lůžko dezinfikovat, zkontrolovat a provést servis podle pokynů v odst. 4.1. a odst. 4.2..

4.6. Konec používání

Po skončení životnosti musí být ošetřovatelské lůžko zlikvidováno podle místní legislativy pro životní prostředí. Nejlepším způsobem likvidace je rozebrání ošetřovatelského lůžka pro usnadnění přepravy recyklovatelných součástí.

4.7. Záruka

Záruka na tento výrobek se řídí všeobecnými podmínkami platnými v dané zemi.

5. Technické údaje

Technické údaje uvedené níže platí pouze pro toto ošetřovatelské lůžko při standardních nastaveních a optimálních podmínkách okolí. Během používání berte tyto údaje v úvahu. Pokud bylo toto ošetřovatelské lůžko upraveno, poškozeno nebo došlo k jeho velkému opotřebení, nebudou tyto hodnoty platné.

Značka	Vermeiren	
Skupina produktů	Lůžko	
Typ	Interval XXL	
Popis	Rozměry	
	Interval XXL 120 cm	Interval XXL 140 cm
Maximální hmotnost uživatele	240 kg	
Celková délka	2080 mm	
Celková šířka	1330 mm	1530 mm
Celková výška (bez zvedací hrazdy)	860 mm - 1295 mm	
Celková výška (se zvedací hrazdou)	1900 mm - 2335 mm	
Výška podpěry matrace, nastavitelná	410 mm - 805 mm	
Celková hmotnost (bez bočních zábran, zvedací tyče a madla)	124 kg	139 kg
Max. úhel zádové části *	70.5°	
Max. úhel stehenní sekce *	28.5°	
Max. úhel lýtkové sekce *	-20.5°	
Max. bezpečná pracovní zátěž **	275 kg	
Jmenovitá zátěž zvedací hrazdy	80 kg	
Matrace	Min. RG 35, tloušťka 120 mm, 2000 x 1200 mm, max. 20 kg	Min. RG 35, tloušťka 120 mm, 2000 x 1400 mm, max. 20 kg
Výška pod lůžkem pro zvedání pacienta	145 mm	
Řídicí kolečka (4 kusy)	Ø 125 mm, lze uzamknout	
Motor podvozku	LA31.28-300-24-001, Linak	
Motor v části zad	LA31.2JB-100-24-301, Linak	

Značka	Vermeiren	
Skupina produktů	Lůžko	
Typ	Interval XXL	
Popis	Rozměry	
	Interval XXL 120 cm	Interval XXL 140 cm
Motor v části nohou	LA31.2J-100-24-301, Linak	
Ovladač	HLW073-005, Linak	
Transformátor	CB 09SO-3T-24, Linak	
Jmenovité napětí, transformátor	Vstupní napětí: 230 V~, ± 10%, 50 Hz, max. 1,5A, Výstup: 24V ---, max. 70 VA	
Interval zapnutí	10%, max. 2 min / 18min	
Úroveň hluku	< 65 dB(A)	
Třída / druh ochrany	Třída ochrany II, aplikační část typu B / IPX4 (ochrana proti stříkající vodě)	
Teplota skladování a používání	+5°C - +41 °C	
Vlhkost při skladování a používání	30% - 70%	
<p>Právo na technické změny vyhrazeno. Tolerované odchylky +- 15 mm / 1,5 kg / 1,5° * Měřeno podle IEC 60601-2-52, s vodorovnou referenční rovinou, případně v kombinaci s anti-Trendelenburgovou polohou. ** Max. bezpečná pracovní zátěž = hmotnosti uživatele + matrace + příslušenství</p>		



Service registration form

This product (name):

was inspected (I), serviced (S), repaired (R) or disinfected (D):

By (stamp): Kind of work: I / S / R / D Date:	By (stamp): Kind of work: I / S / R / D Date:	By (stamp): Kind of work: I / S / R / D Date:
By (stamp): Kind of work: I / S / R / D Date:	By (stamp): Kind of work: I / S / R / D Date:	By (stamp): Kind of work: I / S / R / D Date:
By (stamp): Kind of work: I / S / R / D Date:	By (stamp): Kind of work: I / S / R / D Date:	By (stamp): Kind of work: I / S / R / D Date:
By (stamp): Kind of work: I / S / R / D Date:	By (stamp): Kind of work: I / S / R / D Date:	By (stamp): Kind of work: I / S / R / D Date:
By (stamp): Kind of work: I / S / R / D Date:	By (stamp): Kind of work: I / S / R / D Date:	By (stamp): Kind of work: I / S / R / D Date:



VERMEIREN GROUP

Vermeirenplein 1/15

2920 Kalmthout

Belgium

www.vermeiren.com

Version: D, 2024-10

Basic UDI-DI: 5415174181210IntervalXXLNG

All rights reserved, including translation.

VERMEIREN
we care for you